



LINN

KAZOO for iPad (Ver.4.13.34)

How to use KAZOO
iPad版 KAZOOの使用方法。

目次

■ KAZOOのダウンロード	1P
■ KAZOO ウィンドウ	2P
■ KAZOOの基本的な使い方	3P
■ KAZOO初期設定	4P
■ NAS(サーバー)からの再生手順 TWONKY MEDIAの場合	5P～
■ インターネットラジオ、入力の切り替え	7P～
■ マルチルーム機能	9P
■ プレイリストの保存	10P
■ TIDAL、QoBuzについて	11P
■ ※リモコン操作 資料	12P～

ご使用になる前の準備: KAZOO APPのダウンロード

※iPadへのダウンロードの際には、**Apple IDの登録が必要です。**

Apple IDにつきましては、Apple社のホームページなどでご確認ください。

① iPad上のApp Storeをタッチします。

② App Storeの右上にある検索部分に「Kazoo」と入力頂ければ、図のようにKazooが表示されます。

アイコンの右隣にある「入手」をタッチして下さい。

③ ダウンロードには、**Apple IDとパスワード**が必要です。

認証後、ダウンロードがスタートし、図のようにホーム画面にKazooのアイコンが表示されます。

iPadが、DS、DSMの接続されているネットワークにWiFiでアクセスしているかどうかを確認の上、Kazooをタッチして起動できるかをお試しください。

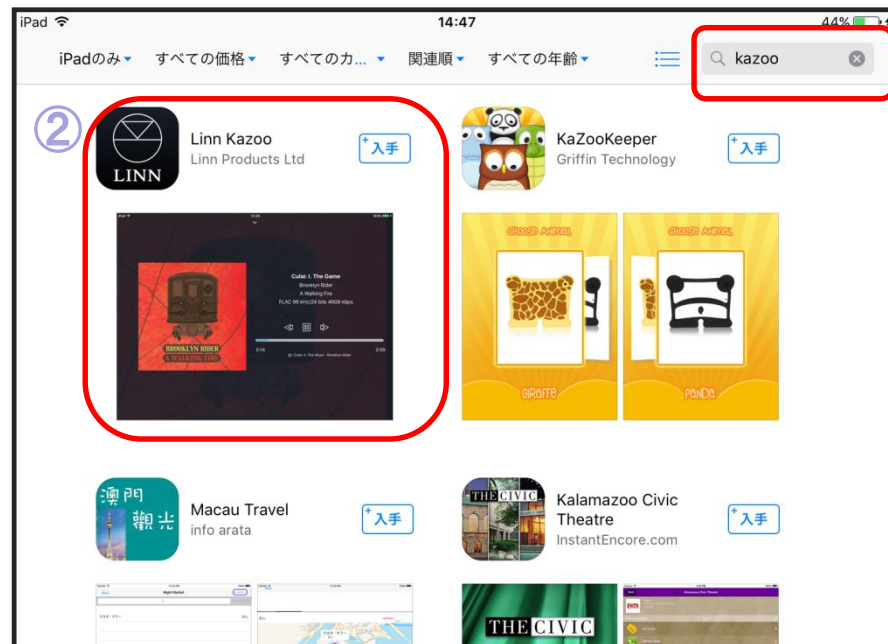
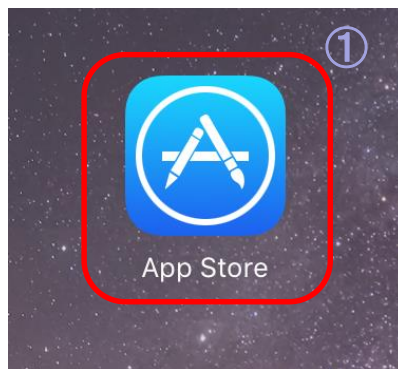

※ご注意

Kazooの画面が、表示されたのち、「Waiting for DS・・・」と出てしまった場合、その文字をタッチするとDS,DSMのルームネームが表示されます。そのルームネームを再度タッチすれば、Kazooは通常動作となります。



次ページ:

KAZOOのメインウインドウ



NAS、ソース選択、
設定画面

TIDAL/ Qobuz (ストリーミングサービス)
※有料 日本ではサービス開始未対応

プレイリストを
表示

音楽データ再生

My Music

Tidal

Qobuz

TuneInログイン項目

TuneIn

My Playlists

プレイリスト表示

Radio

インターネットラジオ
再生

マルチルーム選択
(SONGCAST機能)

Multiroom

Inputs

外部入力選択

Pins

Pin の設定

ボリューム調整
音量表示/ミュート

再生している楽曲情報
クリックするとアルバムアートが拡大されて表示されます。

再生操作(再生、スキップ)

Settings

Old Greenwich Time
Maeve O'Boyle

0:02/3:28

次ページ:
KAZOOの基本的な使い方

【KAZOO の基本的な使い方】

操作ソフト「KAZOO」をお使いになる際の基本的な流れをご案内致します。

①初期設定を行う。

KAZOOは、起動後、中央上の「Waiting for LINN DS」という文字をタッチすると、DS,DSMのRoomネームか、シリアル番号が表示されます。
(複数のDS、DSMがお部屋にある場合は、そのRoom欄より操作したいDS、DSMをお選び頂けます。

つぎに画面左上の「3本線」をタッチします。そうすると、複数のNAS、メディアサーバーを表示することができ、その中から一つを選びます。

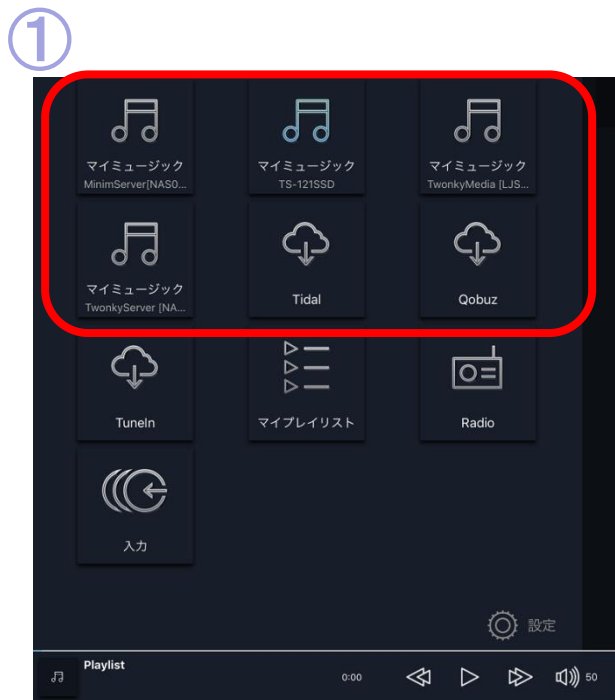

②

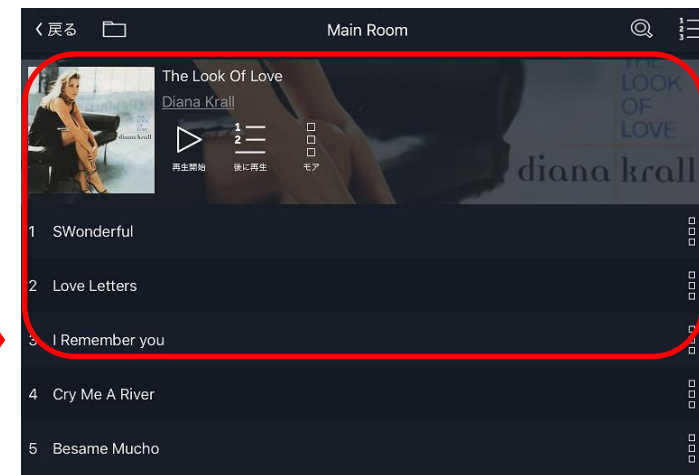

③

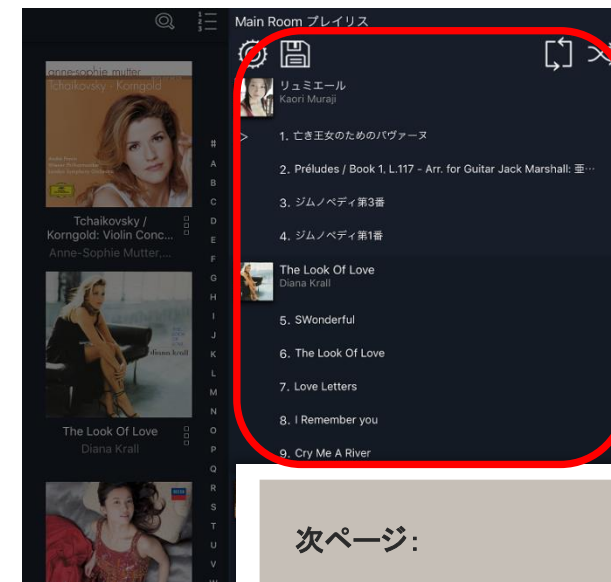

② 楽曲の選曲。

①で選択したメディアサーバーから楽曲を選びます。

③楽曲の再生、プレイリストの編集。

検索した楽曲をプレイリストに追加します。追加した楽曲を再生を行います。プレイリスト内、曲順の入れ替え、楽曲の削除なども可能です。

④その他の操作。

ボリュームの調整、インターネットラジオ、ソースの切り替えなどが可能です。

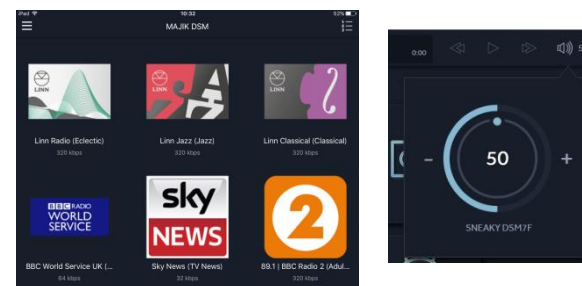

④



次ページ:

KAZOOの初期設定

【KAZOOの初期設定】

DSに電源を投入ののち、ディスプレイの丸い点滅マークが消えた後、iPad上のKAZOOをタッチして起動してください。

ウインドウの一番上に「Searching Main Room(もしくは設定したRoom名、またはシリアルナンバー)」が表示されますので、それをタッチします。お使いのDS、DSMのRoom名が表示されましたら、画面左上の3本の線をタッチするとサーバー、及びソースの切り替え画面になります。



画面右下の「設定」をタッチします。そうすると右記のような設定ウインドウが表示されますので、下記に沿って内容をご確認ください。

- ①オート・・・自動表示、リスト・・・NASの項目(アルバム、アーティスト等のフォルダ)を縦に表示、グリッド・・・NASの項目を升目に表示。
- ②LANのネットワーク内再スキャン。
※ネットワーク上のNASやDS,DSMを再度認識させる時に使用。
- ③お持ちのLINN DS、DSM製品を英国LINN Products社に登録する項目
- ④不具合報告をLINNへレポートする項目
- ⑤操作状況をデータ化する項目
(デフォルトはOFF、白い丸をスライドさせるとON)
- ⑥Settingsを終了するボタン
設定が終わりましたら、タッチをしてください。

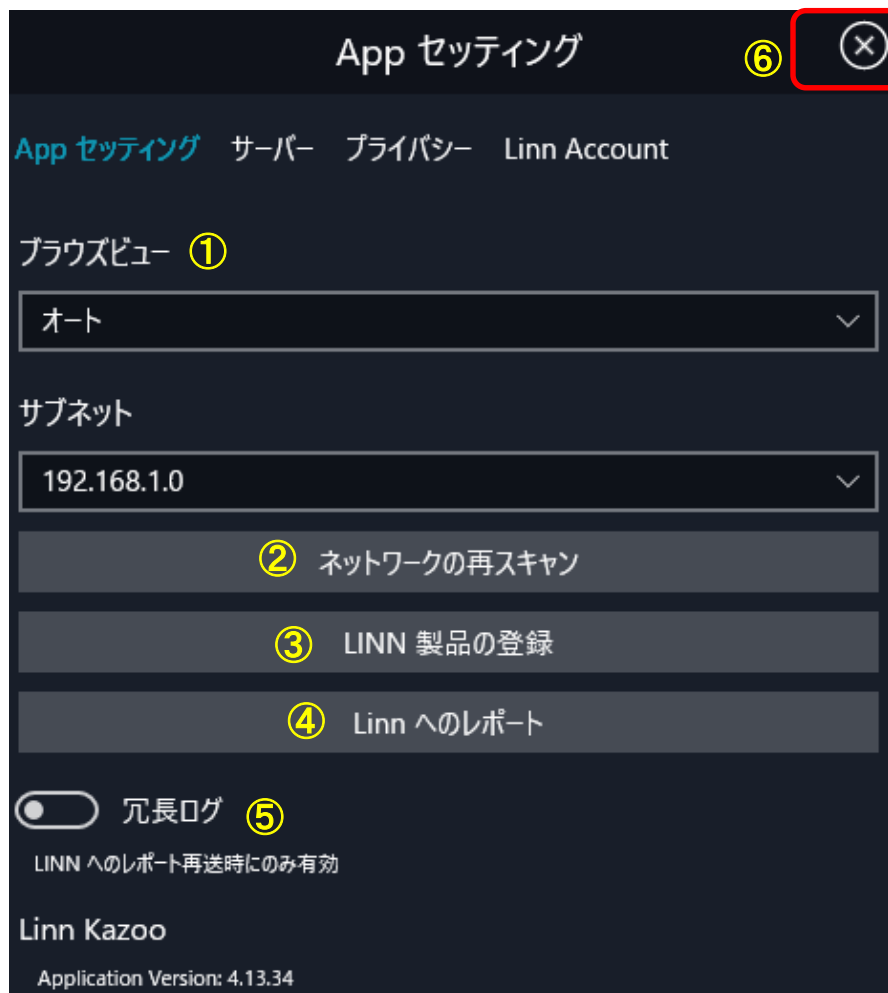

次ページ:

KAZOOの基本操作

【KAZOOの初期設定 その2】

【設定 サーバー】

① この設定では、ネットワーク上にあるメディアサーバー、NAS、コンピューターなどで、表示したくない機器を設定できる項目です。

チェックを消すとOFFになり、その項目は、KAZOO上に表示されなくなります。

②Settingsを終了するボタン

設定が終わりましたら、クリックか、タッチをしてください。

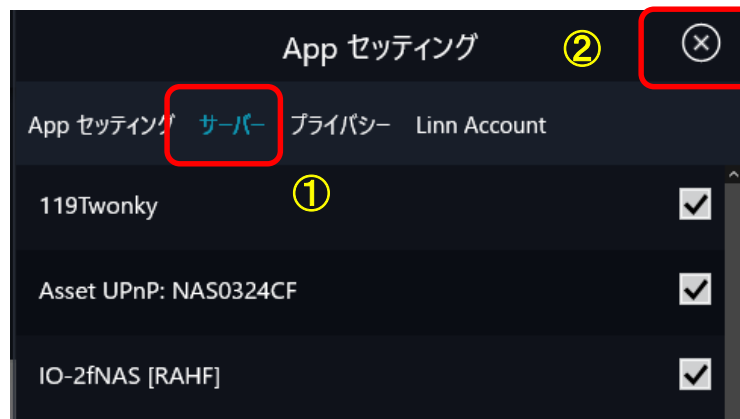

【設定 プライバシー】

① 不明な現状を送信

この設定では、KAZOOで操作をされている状況を定期的にLINN Productsへ情報を送信します。これらは、お客様の操作環境の改善や新たな情報の発信に役立てられます。※情報を送りたくない場合は、OFFにされて下さい。

②クラッシュレポートの送信

不具合発生時にそのデータを自動的にLINN Productsへ送信します。※情報を送りたくない場合は、OFFにされて下さい。

③Settingsを終了するボタン

設定が終わりましたら、タッチをしてください。



次ページ:

KAZOOの基本操作

【NAS(サーバー)からの再生手順 TWONKY MEDIAの場合 その1】

①画面左上の三本線マークから、NASを選択します。
※右記は、QNAPのTwonky Mediaサーバーの表示です。

② ホーム画面から、「マイミュージック」を選択
→「ミュージック」を選択します。

③NAS内の音楽データが、各種カテゴリ別に表示されます。
ここでは、「アルバム」を選択してみます。

④NAS内のアルバムが、アルファベット順に表示されます。
このほかにも「アーティスト別」、「ジャンル別」など
項目がございますので、選曲したい楽曲により使い分けて下さい。

※右上の検索機能に関連ワードを入力すると、表示されているフォルダ内を
検索し、該当するものを表示します。

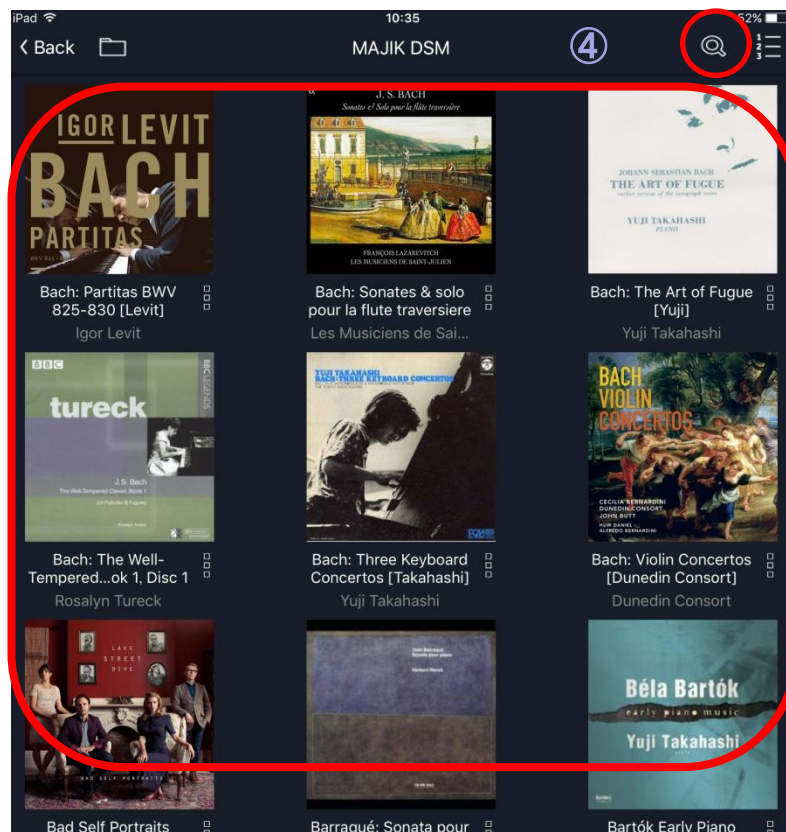

次ページ:

TWONKY MEDIAからの
再生 その2

【NAS(サーバー)からの再生手順 TWONKY MEDIAの場合 その2】

①前ページで表示されたアルバムの中から、お聴きになるタイトルをタッチして、収録曲を表示します。

②アルバムの楽曲すべてをお聴きになる場合は、アルバム画像の右側にある「Play All Now」(すぐに再生)、「Play All Later」(リストの一番最後に登録)のいずれかをクリックすると、プレイリストへ登録されます。また、「More」をタッチすると、「Play Next」(再生している楽曲の次に追加)、「Add to」(保存しているプレイリストへ追加)、「Information」(アルバム情報)が表示されます。

③楽曲単位で選曲をされたい場合は、一番右端にある3つの四角をタッチし、お好きな方法でプレイリストへ追加してください。

④画面右上のプレイリストマークをタッチするとDS、DSMのプレイリストに追加された楽曲が表示されます。お聴きになりたい楽曲をクリックするか、再生ボタンを押せば、曲がスタートします。
※プレイリストの操作については、9ページをご参照ください。

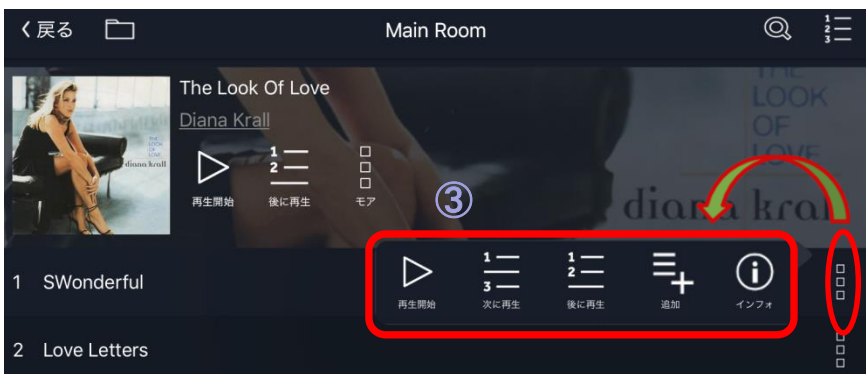
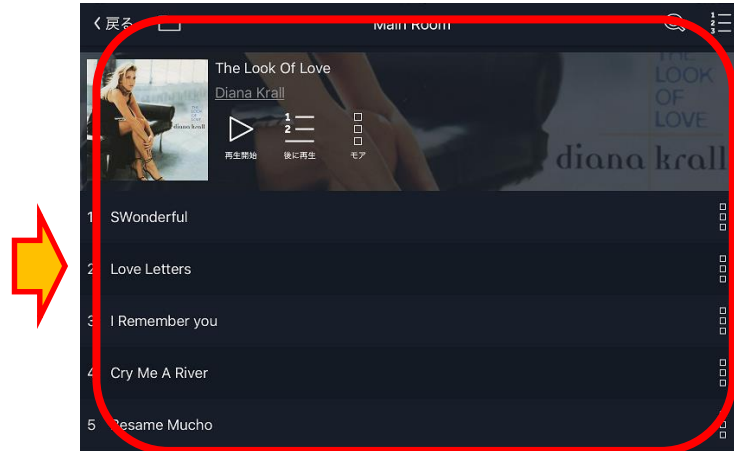
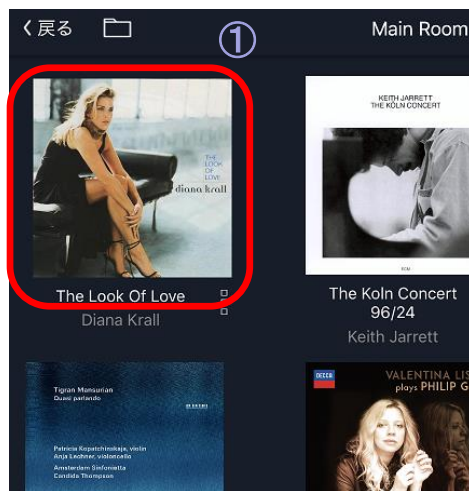

次ページ:
インターネットラジオ、
外部ソースへの切り替え

【インターネットラジオ、外部ソースへの切り替え その1】

*その他のソースへの切り替え

①ホームボタンを押して、アイコンを表示します。
このウインドウでインターネットラジオ、
DSMでは、ほかのソースの選択が可能です。

② インターネットラジオ

「Radio」をタッチすると右図のように、
インターネットラジオのプリセットが表示されます。
お好きな放送局をタッチすると放送がお聴き頂けます。

※インターネットラジオのプリセットの変更の仕方は、
弊社ホームページ サポート内「DSマニュアル」の
「DS Radio」をご参照ください。

注※転送レート(Kbps)が大きな放送局は、
通信速度やLAN環境、プロバイダーなど
様々な理由から、途切れる場合がございますことを
ご了承ください。

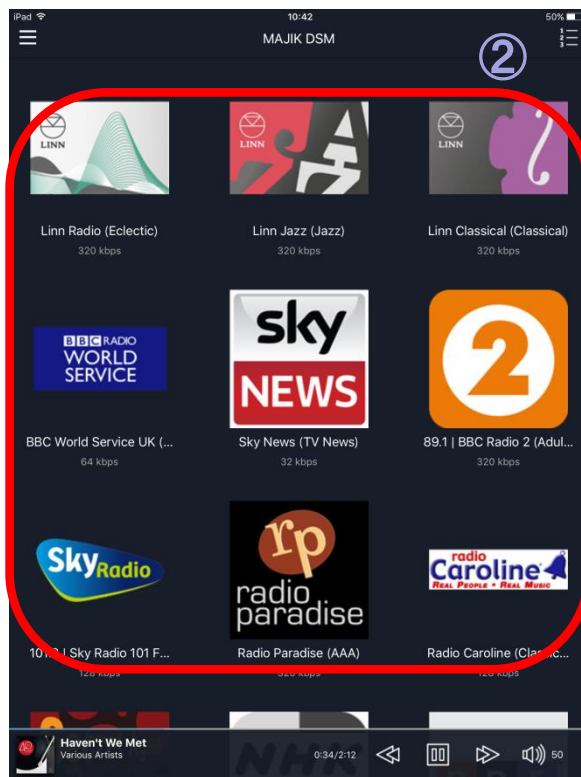
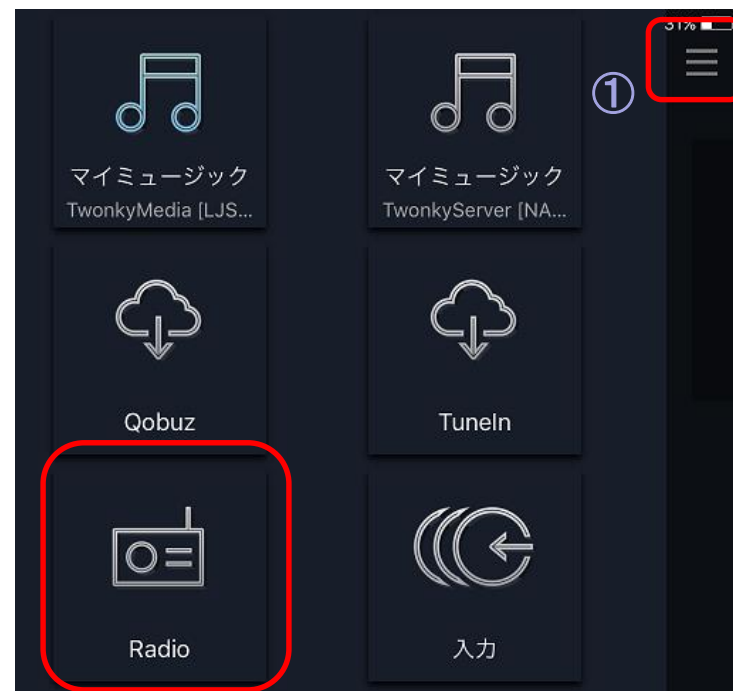

次ページ:

ソースの切り替え

【インターネットラジオ、外部ソースへの切り替え その2】

①「入力」のアイコンをクリックします。
DSMのソースが現れます。

② DSMの各種入力が表示されます。
ご希望のソースをタッチすると、そのソースのアイコンに
スピーカーマークが表示され、ウインドウ上部で、ソース名と使用
時間が表示されます。

※なにも接続されていないデジタル、HDMI入力を選択すると
サーチマークがしばらく表示される場合がございます。

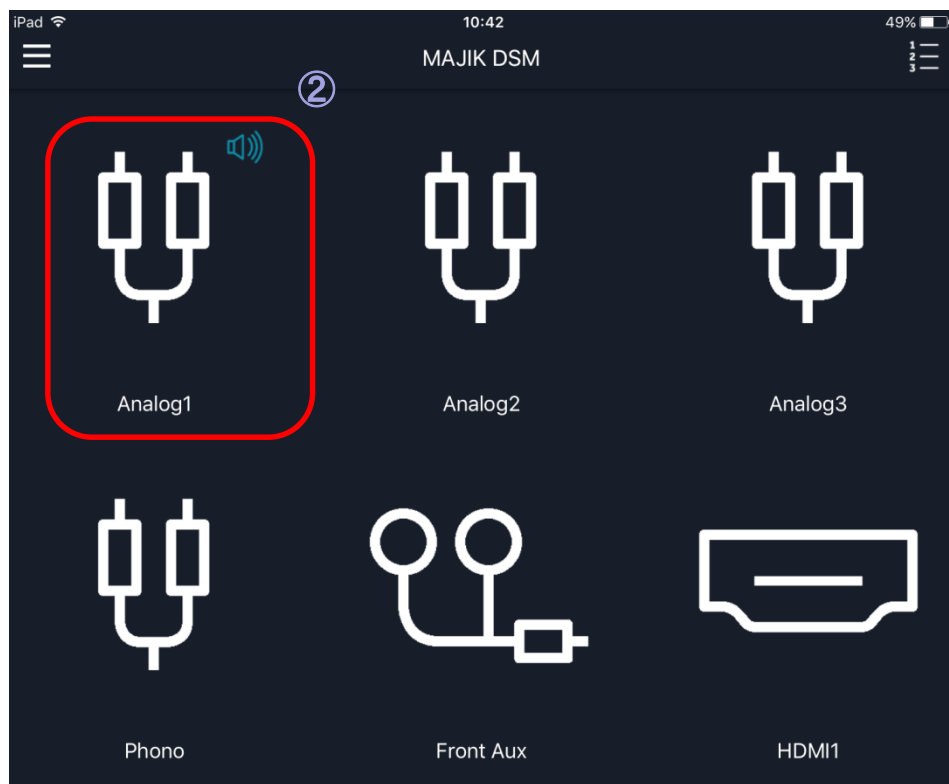
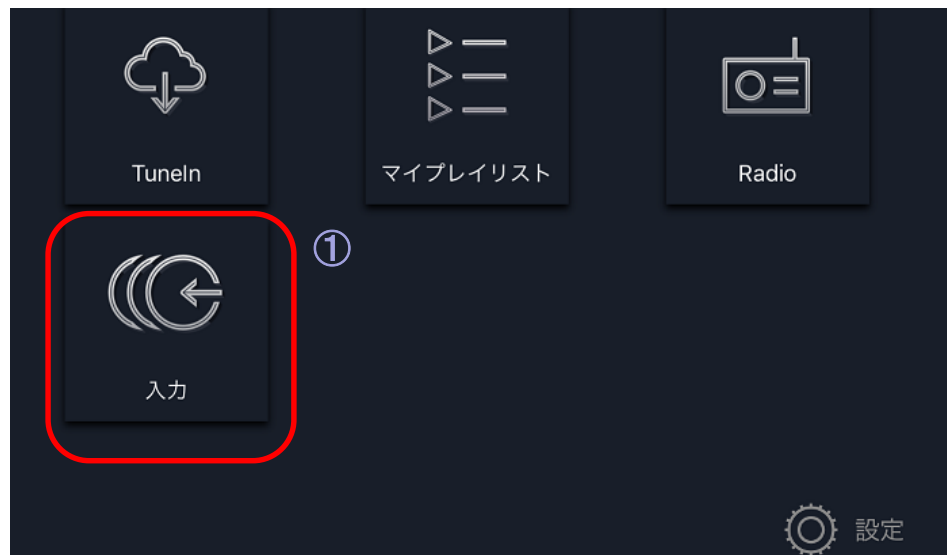

次ページ:

マルチルーム

【 マルチルーム機能】

*複数のDS、DSMをグループ化できます。

①画面上部のDS、DSMのRoom名をタッチします。
ネットワーク上にあるDS、DSMが現れます。

② マスターにしたいDSもしくはDSMの「+」マークをタッチします。

③ グループに入るDSもしくはDSMを決めます。
グループに追加したいDSやDSMをスライドします。

④ グループ化されます。
グループに追加されたDSやDSMは、SONGCASTモードとなり、
マスターで再生された音源が転送されます。
ボリュームも連動となります。

⑤グループの解除。
グループを解除する場合は、再度、画面上部の「Room名」を
タッチし、③で表示されている解除したいDSやDSMの
スライドを戻してください。

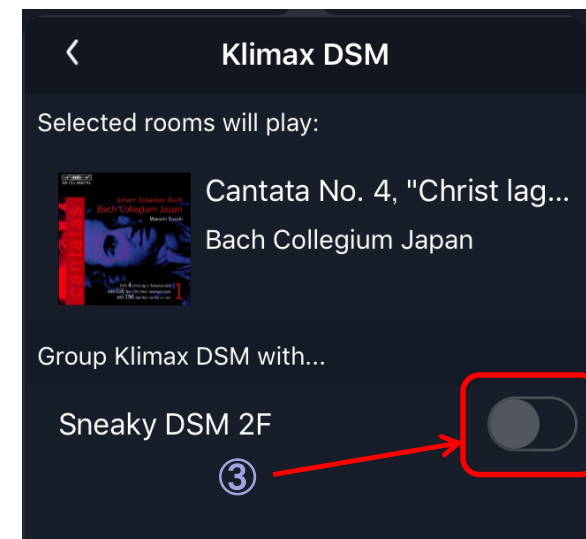
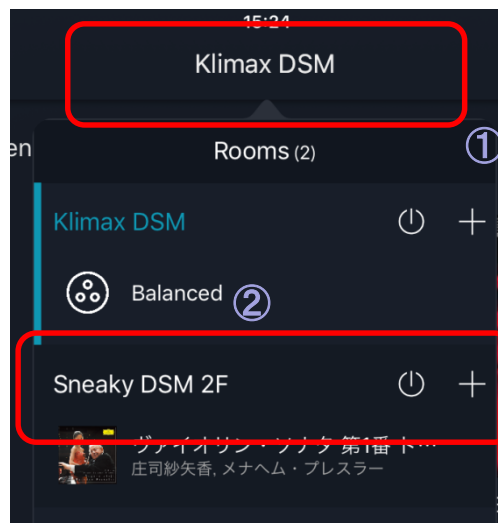

次ページ:

TIDALについて

【プレイリストの保存について】

*DS,DSMで作成されたプレイリストは、保存、呼び出しが可能です。

＜プレイリストの保存方法 →＞

- ①まず、お好きな楽曲をDS、DSMプレイリストに追加してください。
- ②画面左上のプレイリスト一覧の画面を表示させます。フロッピーディスクの保存マークをタッチすると保存画面となり、プレイリストに名前を付けます。
- ③「保存」を押して保存します。

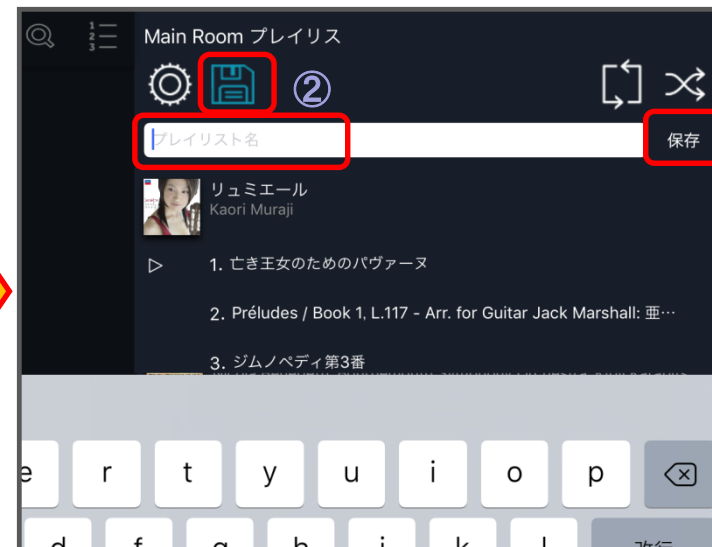
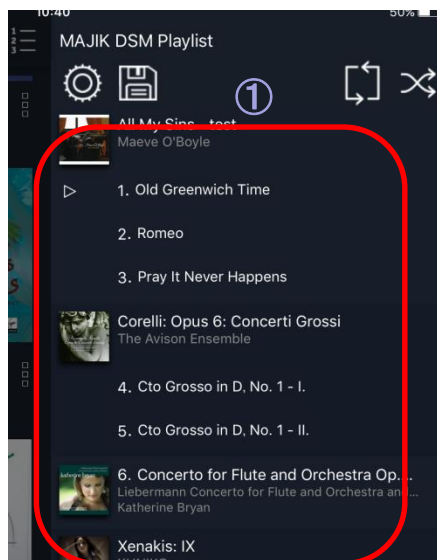

＜プレイリストの呼び出し方法 ↓＞

- ①ホーム画面より「マイプレイリスト」をタッチします。
- ②保存されているリストが表示されますので、DS、DSMへ追加する方法を選択すると読み込まれます。



次ページ:

TIDALについて

【 TIDAL、Qobuzについて】

*TIDAL、Qobuzは、様々な楽曲をお好きなだけ聴ける、音楽ストリーミングサービス(有料)ですが、現在、日本でのサービスが、開始しておりません。

そのため、KAZOOのこの項目をタッチしてもログイン項目が表示されませんが、お使い頂けません。

今後、日本でのサービスが開始した際には、弊社ホームページなどのご案内をさせていただきます。

<TIDALの場合>

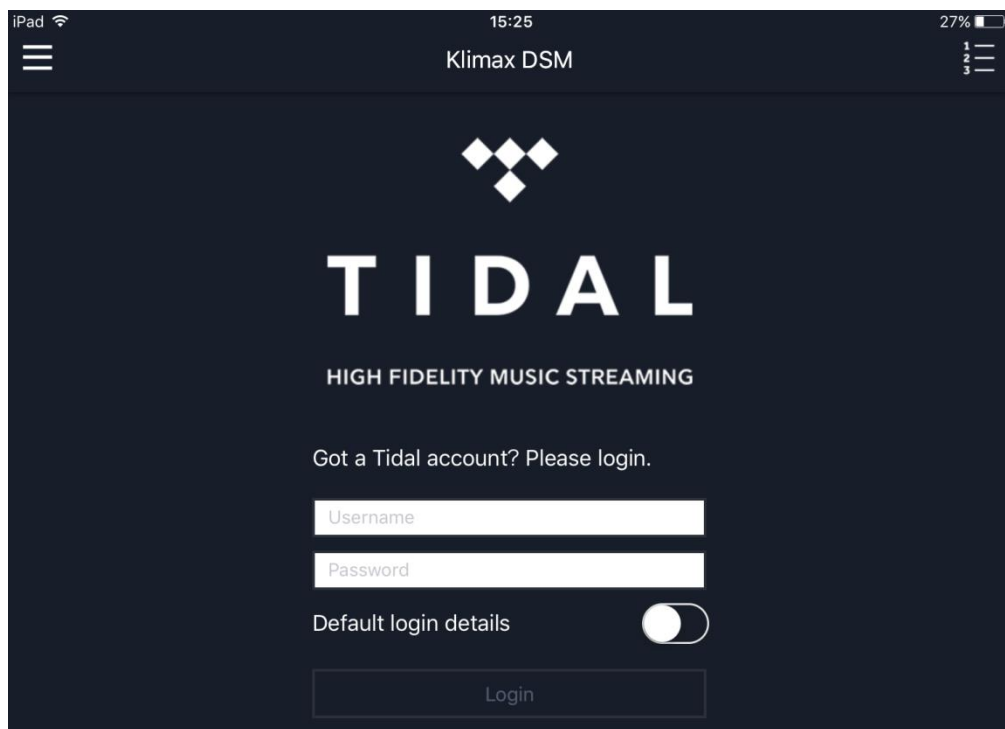

次ページ:

リモコン操作

【PINS の設定方法】 ①

※操作ソフト、「Kazoo」よりお気に入りの楽曲、ソースをREM022のリモコンのPinボタンに割り当てることができて、そのボタンを押せば、すぐに再生されます。

①操作ソフト「Kazoo」でPin対象となるソースを選択します。 PINS機能が使用できるソースは現時点で下記のとおりです。

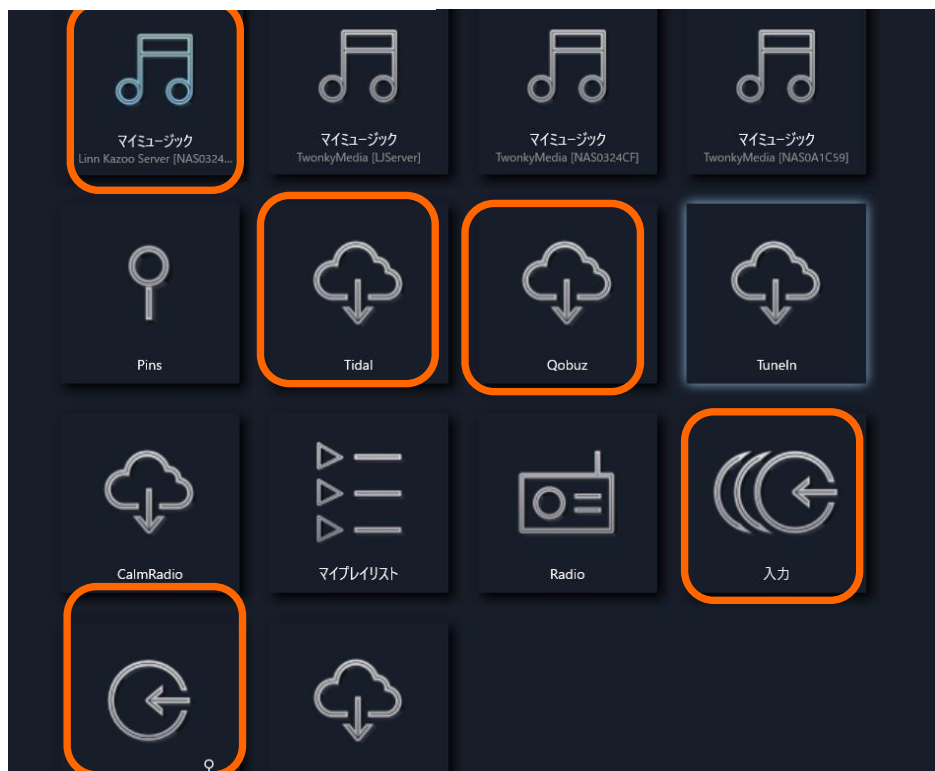

設定

次のステップ：
NASからの再生



- ①各入力ソース
- ②Tidal、Qobuz のストリーミングサービス
- ③Kazoo Server内の楽曲
- ④プレイリスト

【PINS の設定方法】 ②

PINSボタンへの追加方法 その1

操作ソフト「Kazoo」でPin対象となるソースを選択します。ここでは、Tidalで楽曲をPINSに割り当てます。



①Tidalから、好きなアルバムを選び、「モア」をクリックします。

②楽曲を追加する方法が表示されるので、「PIN」を選びます。

次のステップ：
NASからの再生

【PINS の設定方法】 ③

PINSボタンへの追加方法 その2

次に、選択したアルバムを追加するウインドウが表示されるので、割り当てたい番号をクリックします。

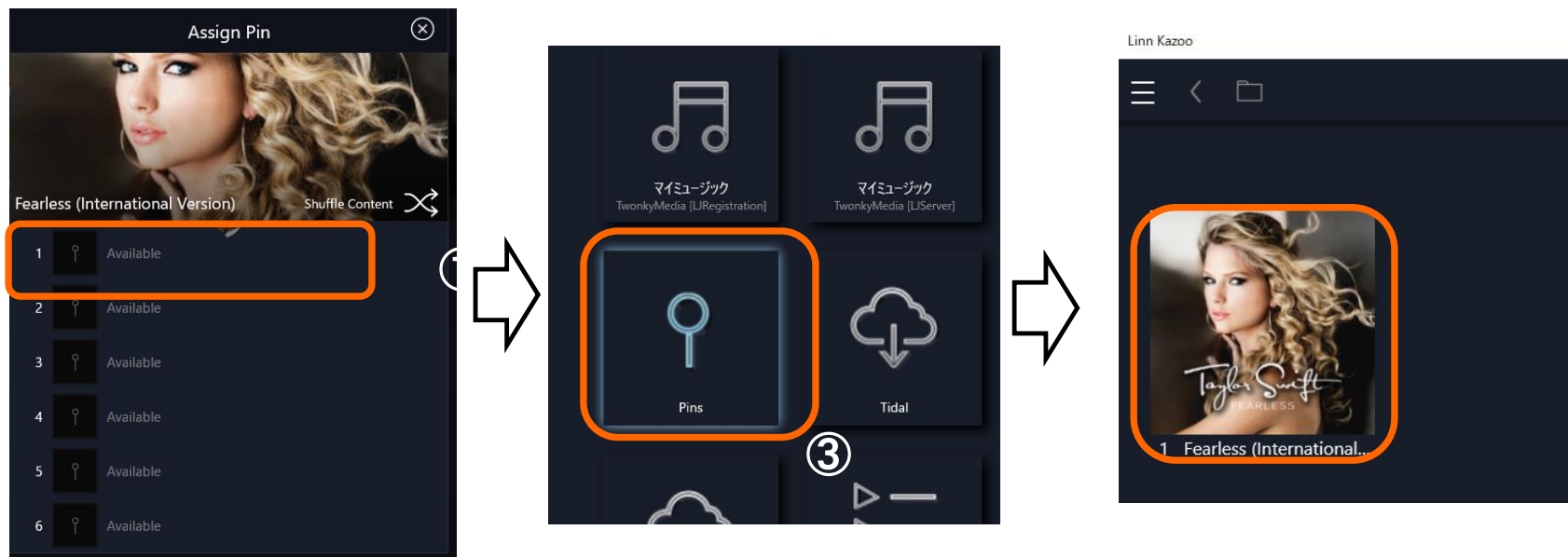

③その後、割り当てられたかを確認のため、ウインドウ左上の三本線をクリックし、ソース選択の画面から、「PIN」をクリックします。

④「PIN」の1番に指定したアルバムが表示されます。REM022リモコンの「Pin1」を押すとこのアルバムが再生されます。
※下記のように、PINに対応している入力ソースなども割り当てることが可能です。

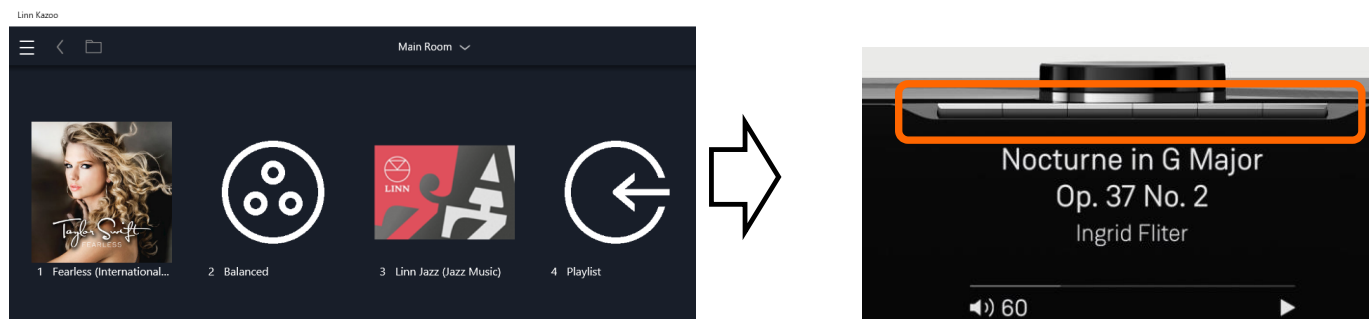

次のステップ：
NASからの再生

【付属リモコンでの操作方法】 REM022リモコンの場合**【Linn DSMでの操作】**

下記の機能は、IR操作機能を持つLINN DSMシリーズでお使い頂けます。IR操作の受付/休止は、Konfigから設定できます。この赤外線リモコンは、すべてのDS,DSM製品で使うことができ、その他の機能は、Konfigで設定します。

このリモコンを DSMで使用するには・・・

- 1.Konfigを開きます。
- 2.DSM機器を選択します。
- 3.「Configuration」タブを選びます。
- 4.「Handset Command Accepted」の項目でお好みに応じて、AllかCDを設定してください。
※初期設定は「All」になっておりますので、設定を変更しない限り、そのままお使い頂けます。

【基本機能】

右記の画像に表示してある番号の機能です。

- 1.Sleep - スリープON、OFFが可能。
- 2.数字キー
- 3.★キー 今後、機能が割り充てられるボタン（現在は押しても機能はございません。）
- 4.シャッフルキー - 押すとプレイリストをシャッフルして再生します。
- 5.十字方向キー/決定キー - プレイリストの選択、再生する楽曲、項目などの決定。
※左右キー・・・再生中に楽曲を選択可能、その他、「設定項目に入る、出る」のオプションも追加予定。
※上下キー・・・インターネットラジオ放送局及び、プレイリスト内の楽曲の選択、ソース選択
- 6.PINS(ピンズ)キー - ファームウェアDavaar64以上のDS,DSMで、6つのボタンにソース、楽曲などを割り当てられます。
- 7.トランスポートコントロール
再生、ポーズ、スキップの各ボタンです。
※ポーズの長押しで、停止になります。
- 8.ミュート - 消音ボタン
- 9.ボリューム調整ボタン +/-ボタンで調整
- 10ソース選択ボタン +/-ボタンで選択。
- 11.インフォメーション - 押すことで、DSのディスプレイに表示される再生ファイルの情報が変更できます。
※ボタンの長押しで、現在再生されている曲のタイトル/アーティスト名/アルバム情報を見ることができます。



【付属リモコンでの操作方法】 REM019 リモコンの場合

DSMシリーズには、リモコンでプレイリストの楽曲再生時のトランスポートやインターネットラジオの選曲などもリモコンから操作することも可能です。

注※SEKRIT DSM には、リモコンは付属致しません。(オプションとして別途ご購入頂けます。)

■KLIMAX DS、AKURATE DS、MAJIK DSの場合:

✓リモコンのトランスポートキーでDSの再生、停止、スキップなどを操作できます。

※右側図の③～⑦番、⑩、⑪番をご参照ください。

✓⑧番でディスプレイ表示の切り替えが可能

✓⑨番でスタンバイのON、OFF

✓ZOOMキーでインターネットラジオへ切り替え。→A

また、登録された放送局を数字キーで選択することが可能。

(例:「1」を押すとプリセット番号1の放送局が選択、「2」+「7」で27番が選択)

✓リモコン中央にある矢印キーで放送局を選び、真ん中の丸いキーで決定。

※DSでのインターネットラジオをお楽しみになる方法については、別途「Tune In」の説明書をご確認ください。

■DSMシリーズ、MAJIK DS-I、SEKRIT DS-Iの場合:

DS-Iシリーズは、上記の操作に加え、

✓音量の調整 →B

✓SRC-,+キーで入力ソースを変更できます。→C

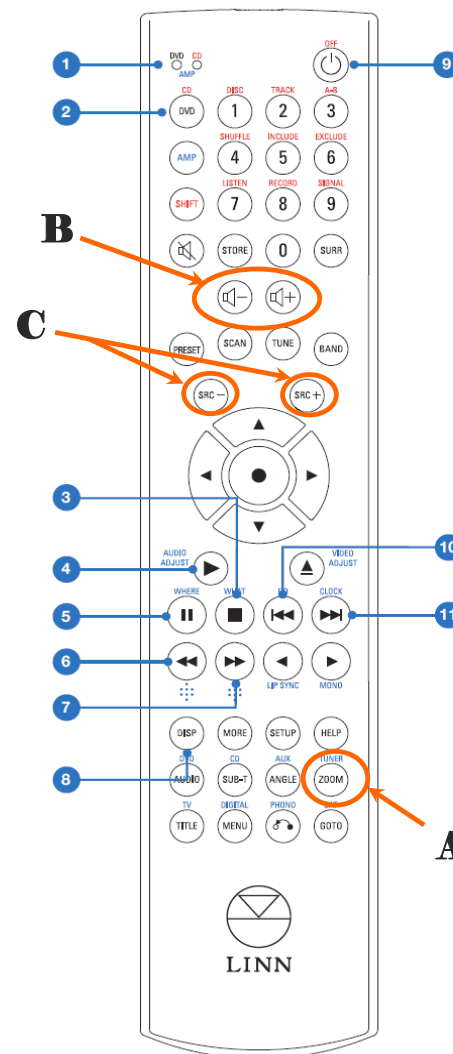

- | | |
|---------|-------------------------------|
| 1. LEDs | キーを押した際にリモコンがどのモードで動作しているかを表示 |
| 2. DVD | ディスクモードへ切り替え |
| 3. ■ | 停止 |
| 4. ▶ | 再生
※もう一度押すことで再度、最初から再生 |
| 5. | 一時停止 |
| 6. ◀◀ | 巻き戻し |
| 7. ▶▶ | 早送り |
| 8. DISP | ディスプレイ切り替え |
| 9. ⏻ | スタンバイ ON,OFF |
| 10. ◀◀ | スキップ(戻る) |
| 11. ▶▶ | スキップ(進む) |

【付属リモコンでの操作方法】 REM020 リモコンの場合

右記の形状のリモコンが付属している場合には、下記の機能が使用可能です。
IR操作の受付/休止は、Konfigから設定できます。
この赤外線リモコンは、すべてのDS,DSM製品で使うことができ、その他の機能は、Konfigで設定します。

このリモコンをDSで使用するには・・・

- 1.Konfigを開きます。
- 2.DS及びDSM機器を選択します。
- 3.「Configuration」タブを選びます。
- 4.「Handset Command Accepted」の項目でお好みに応じて、AllかCDを設定してください。
※初期設定は「All」になっておりますので、設定を変更しない限り、そのままお使い頂けます。

【基本機能】 ※右記の画像に表示してある番号の機能です。

- 1.Sleep - スリープON、OFFが可能。
- 2.数字キー
- 3.#キー - 2秒間の長押しでIPアドレス、MACアドレスなど情報を表示します。
- 4.* (アスタリスク)キー - 機能なし
- 5.十字方向キー/決定キー - プレイリストの選択、再生する楽曲、項目などの決定。
※再生中に左右のボタンでプレイリストの中の曲を探することができます。
- 6.DSソースセレクション - DSMのソースの切り替えがワンボタンでできます。
左から、“ソングキャスト機能”、“プレイリスト”、“インターネットラジオ”
- 7.インプットソースセレクション - ダイレクトに入力ソースを選択できるボタンです。
設定ソフト「Konfig」内の「SlimLine Handset」設定項目より、リモコンのボタンに、
どのソースを割り当てるかを定めることができます。
- 8.トランスポートコントロール
再生、ポーズ、スキップの各ボタンです。
- 9.ミュート - 消音ボタン
- 10.ボリューム調整ボタン +/-ボタンで調整
- 11ソース選択ボタン +/-ボタンで選択。
- 12.インフォメーション - 押すことで、DSのディスプレイに表示される再生ファイルの情報が変更できます。
※ボタンの長押しで、現在再生されている曲のタイトル/アーティスト名/アルバム情報を見ることができます。

