



LINN

# KINSKY (Ver. Davaar 5)

How to use KINSKY

---

KINSKYの使用方法。

The screenshot shows the Kinsky music player interface with various components annotated in Japanese. The interface is divided into several sections:

- Top Bar:** Contains playback controls including a progress bar (1:17), play/pause button, and volume control (43). Annotations include "再生操作" (Playback operation) and "ボリューム調整 音量表示/ミュート" (Volume adjustment, volume display/mute).
- Navigation Bar:** Shows the current location: "Library > TwonkyMedia [7FQNAP1] > ミュージック > アーティスト" (Music > Artists) and "Main Room". A "Playlist" button is also present. Annotations include "操作するDSの選択" (Selection of the DS to operate) and "DSのソース選択欄" (DS source selection bar).
- Artist Grid:** A grid of artist thumbnails with names like David Guerrier, David Lee Roth, etc. Annotations include "カバーアート" (Cover art), "トラックのメタデータ、フォーマット情報" (Track metadata, format information), "階層を上げる" (Move up level), and "ブラウザタブ" (Browser tab).
- Right Panel:** Displays the current track "Ella And Louis 96/24" and a playlist of 11 songs. Annotations include "経過時間、残り時間表示 トラックサーチ(順送り、逆送り)" (Elapsed time, remaining time display, track search (next, previous)) and "プレイリスト" (Playlist).
- Bottom Bar:** Contains playback controls like shuffle, repeat, save, and delete. Annotations include "メディアブラウザ" (Media browser), "表示切替" (View toggle), "表示サイズ変更" (Change display size), "プレイリストの保存" (Save playlist), and "プレイリストの削除" (Delete playlist).

## 【NAS(サーバー)からの楽曲の再生方法 その1】

DSのディスプレイの丸点減が消えた後、KINSKYを立ち上げ、右の画像「A」の部分に「Main Room(もしくは設定したRoom名、またはシリアルナンバー)」と「Playlist」が表示されていることを確認してください。

その後、「B」の「Library」をダブルクリックします。NASに電源が入っており、LANケーブルが接続されていれば、そのNASのアイコンが表示されます。

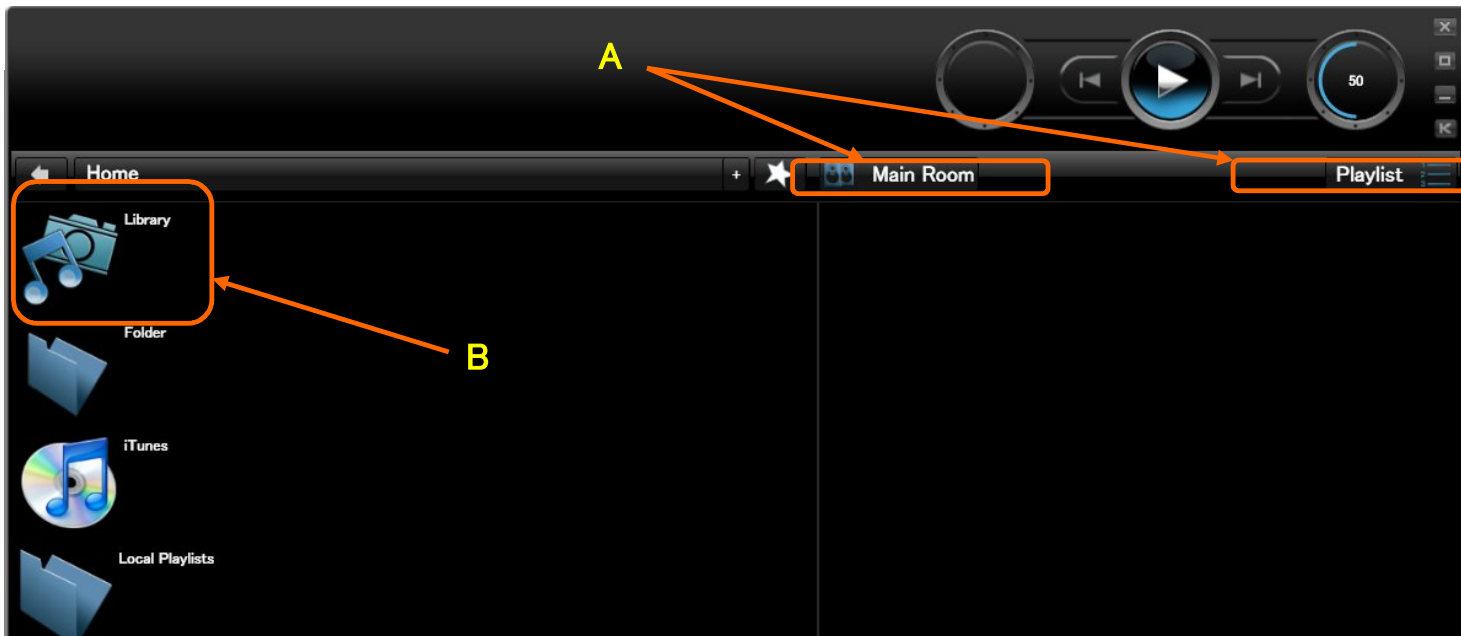

### \* Room名が表示されていない場合

Room名が表示されていない場合、「Select a room」をクリックすると、右図のようにネットワーク上で認識されているDSのルームネームアイコンが現れます。これをクリックするとそのルームネームがKinsky上に表示されます。

### \* Playlistが表示されていない場合

Kinsky上で「Playlist」以外が選択されている場合、そのソースをクリックすると認識されているDSの各ソースが表示されます。そのなかの「Playlist」をクリックするとKinsky上に表示されます。  
※他のソースの選択方法も同様です。

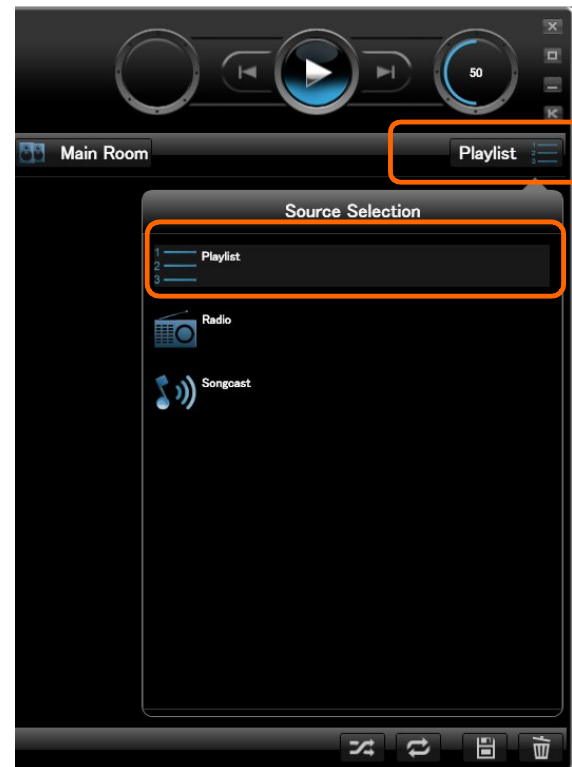
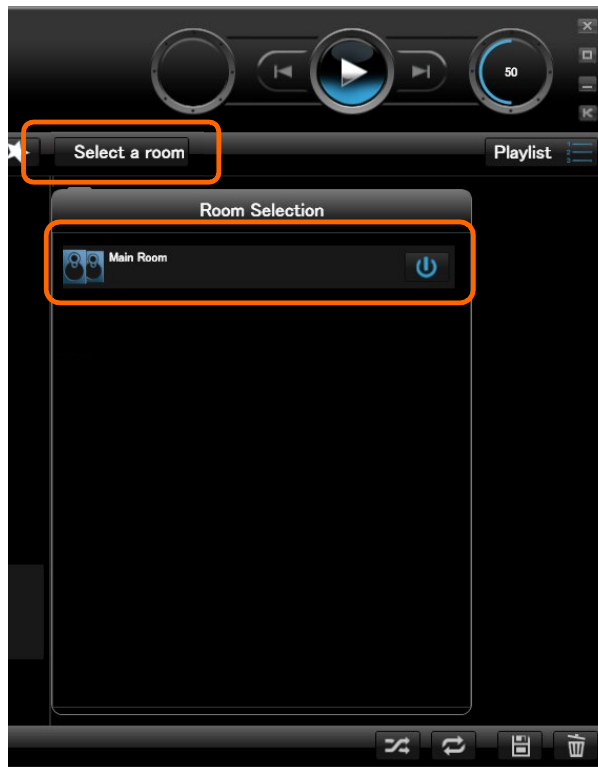

【NAS(サーバー)からの楽曲の再生方法 その2】

**\*NASの選択と楽曲の選択**

「Library」をクリックすると、右図のようにNASのアイコンが現れます。これをクリックすると「ミュージック」というフォルダが見えますのでこれをさらにクリックしてください。

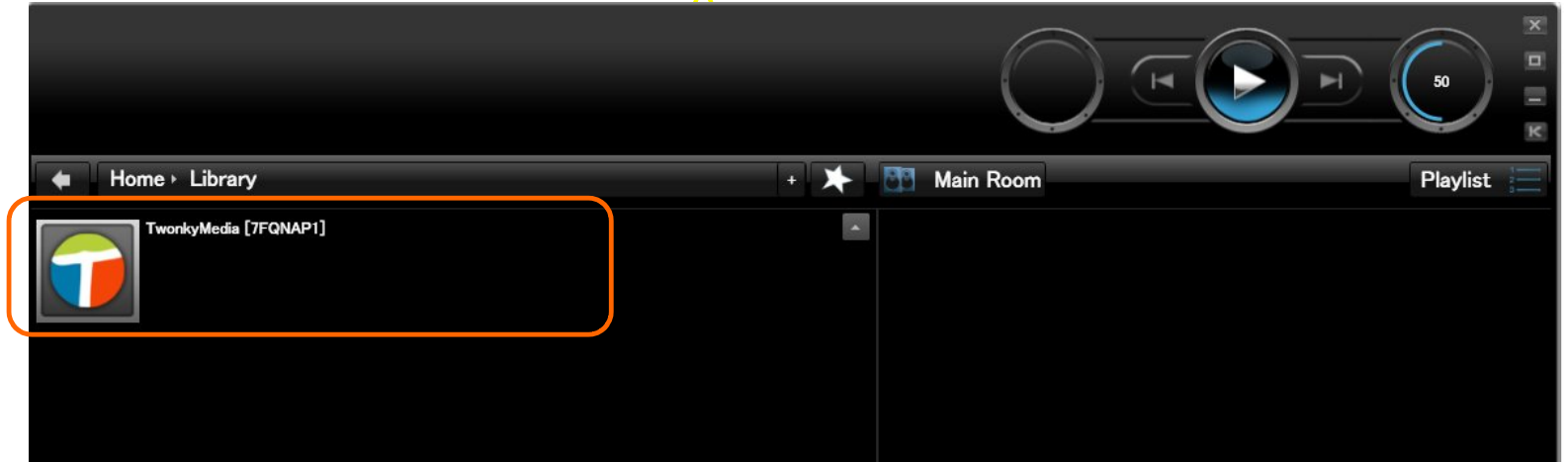

「ミュージック」を開くとNAS内の楽曲ファイルをアルバム名やアーティスト名などから、検索することが可能です。ここでは、アーティスト/アルバムから楽曲を検索します。

まず、アーティスト/アルバムをダブルクリックしてください。



### 【NAS(サーバー)からの楽曲の再生方法 その3】

アーティストごとに一覧表示されます。

アルファベット順に並んでいます。  
ここでは、「Norah Jones」を選んでみます。

「Norah Jones」のアイコンをダブルクリックするとNorah Jonesのアルバムが一覧表示されます。

アルバム全体をお聴きになりたい場合は、該当のアルバムのアイコンを右のプレイリストエリアにドラッグアンドドロップします。



アルバムの中の特定の曲をお聴きになりたい場合は、アルバムのアイコン上でダブルクリックをし、全トラックを表示させます。

指定の曲を右のプレイリストエリアにドラッグ&ドロップします。

さらにお聴きになりたい曲がある場合は、階層を戻って、同様の手順でトラック/アルバムをプレイリストへ追加してください。  
(最大で999曲)

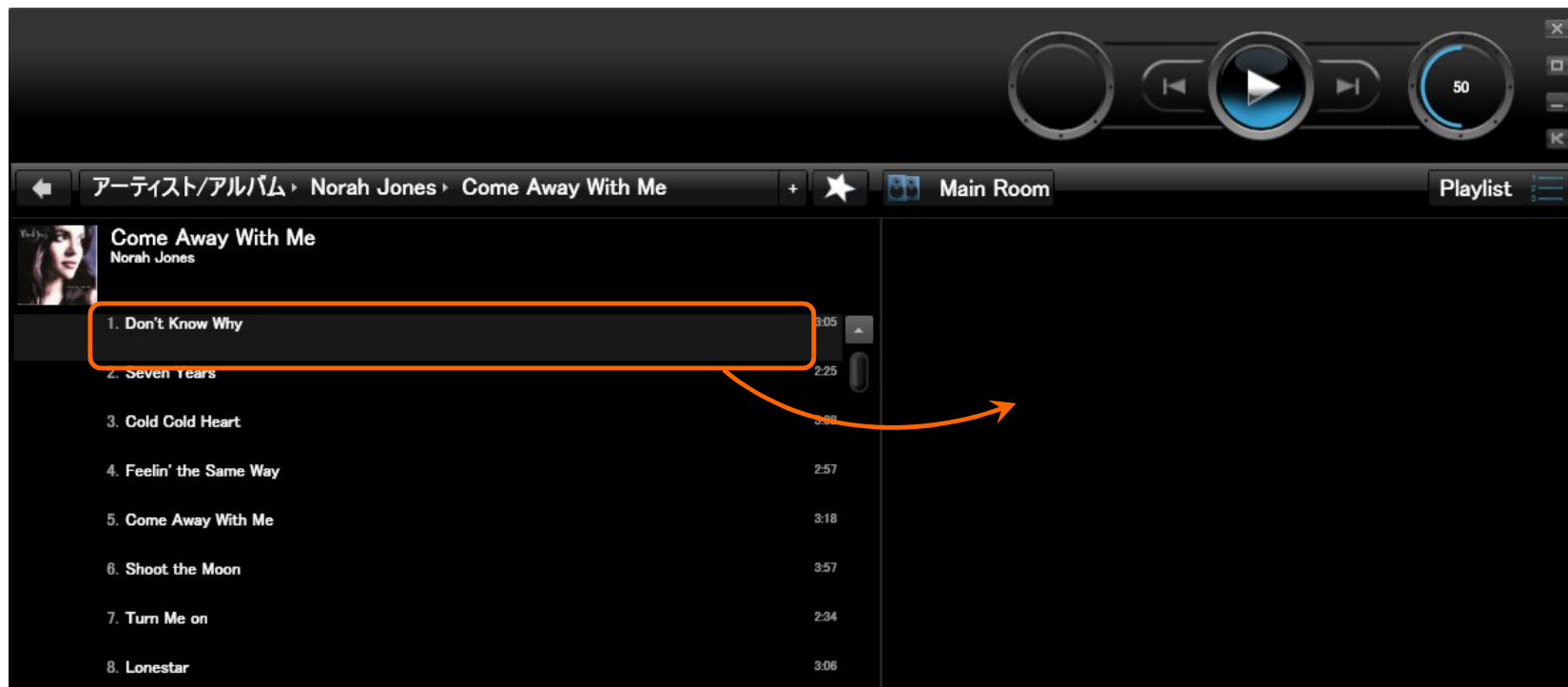

【 NAS(サーバー)からの楽曲の再生方法 その4 】

右のプレイリストエリアに楽曲が追加され、右上のプレイボタンを押すもしくは、プレイリスト上の曲をダブルクリックすると、曲が再生されます。

プレイリストはどのタイミングでも楽曲の追加、削除が自由です。

※追加したい楽曲を右クリックするとメニューが現れ、プレイリスト内のどこに挿入するかを指定することもできます。

「Play Now」・・・現在、他の楽曲が再生されていても、選んだ楽曲をただちに再生します。

「Play Next」・・・現在、再生されている楽曲の次に再生します。

「Play Later」・・・プレイリストの最後に追加されます。

「Details」・・・楽曲の情報が表示されます。

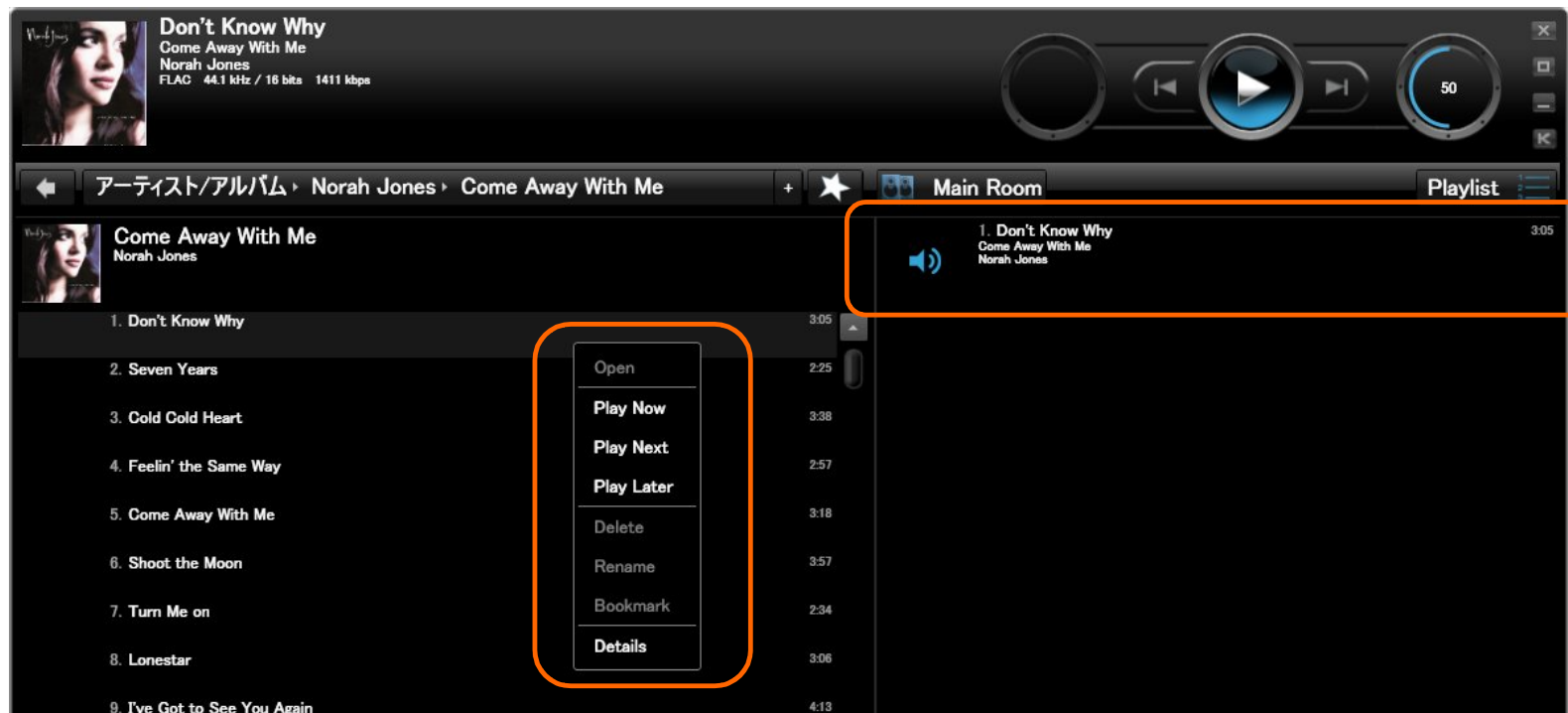

また再生中の楽曲を右クリックするとメニューが現れ、楽曲の削除やプレイリスト内の移動、プレイリストの保存ができます。

「Play」・・・選択されている楽曲が再生されます。

「Move up」・・・プレイリスト内の選択した楽曲の順番を繰り上げます。

「Move Later」・・・プレイリスト内の選択した楽曲の順番を繰り下げます。

「Save」・・・現在選択している楽曲をプレイリストに保存します。

「Delete」・・・現在選択している楽曲を削除します。

「Details」・・・楽曲の情報が表示されます。

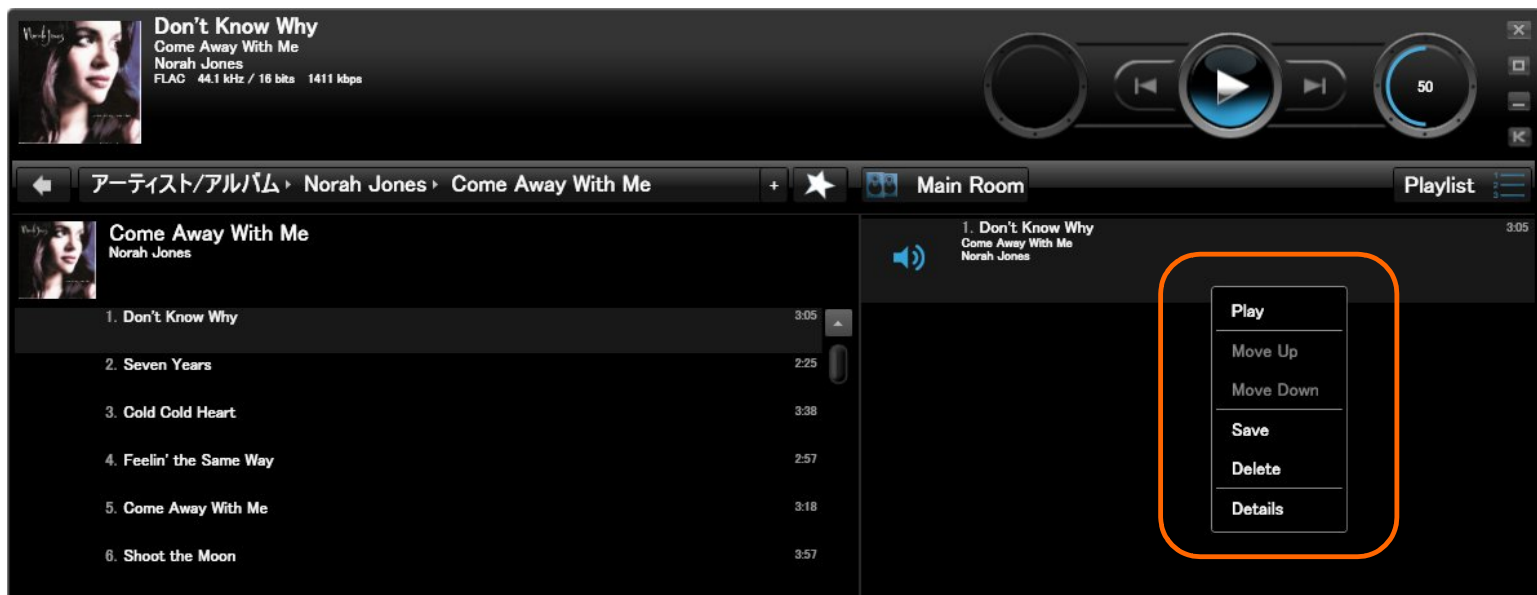



## 【 NAS(サーバー)からの楽曲の再生方法 その5 】

### プレイリストの保存

完成したお気に入りのプレイリストを保存する場合には、ウインドウの右下にある「フロッピーディスク」マークをクリックすると、右図のようにプレイリストの名前の入力画面がポップアップします。

プレイリスト名を入力して、「SAVE」を押せば保存終了です。

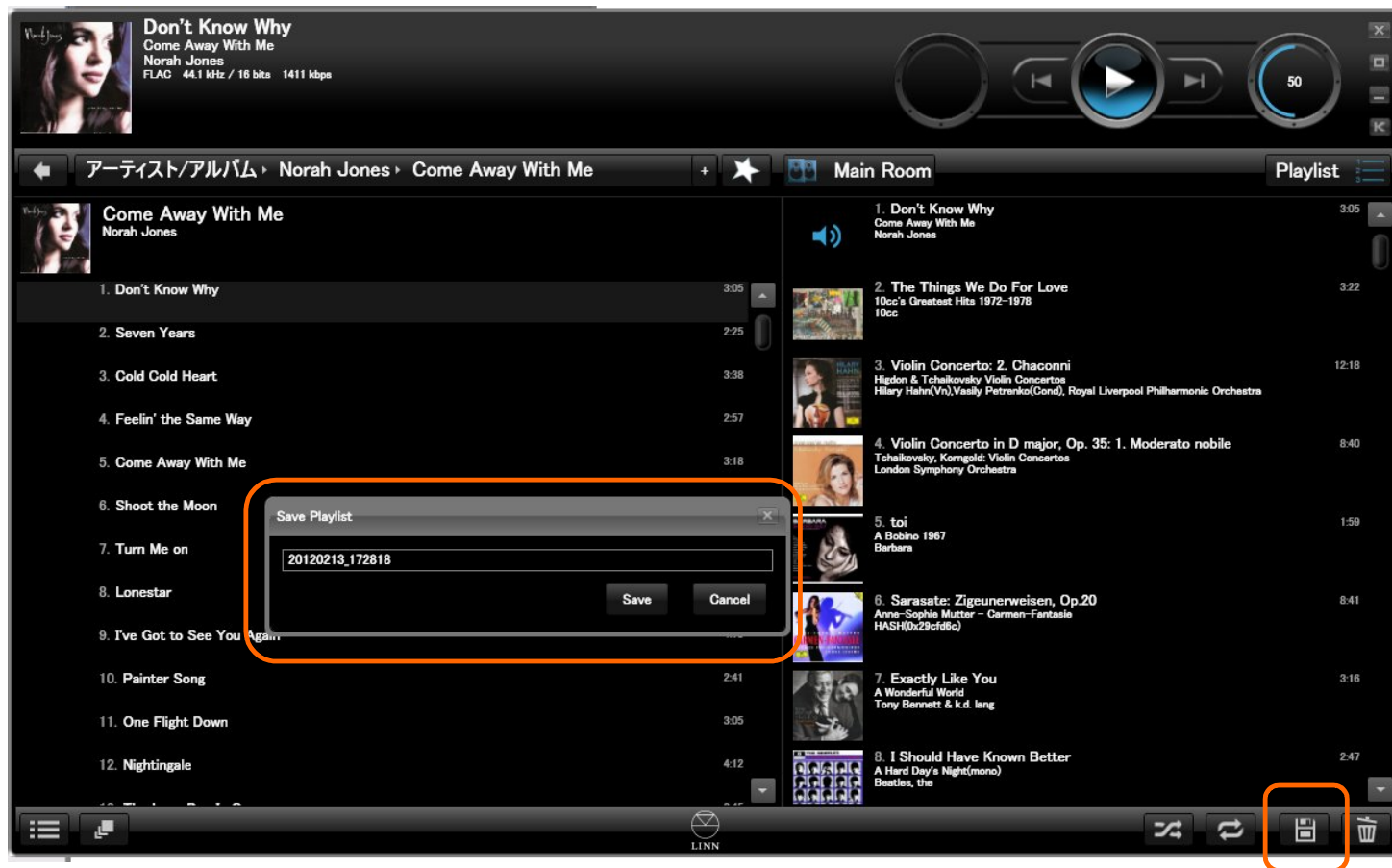

保存したリストを呼び出すには、ウインドウの表示を「Home」に戻し、「Local Playlists」アイコンをクリック。

表示された保存プレイリストをプレイリストエリアにドラッグ&ドロップします。

※「Home」を表示させるには、「階層バー」のHomeをクリックしてください。

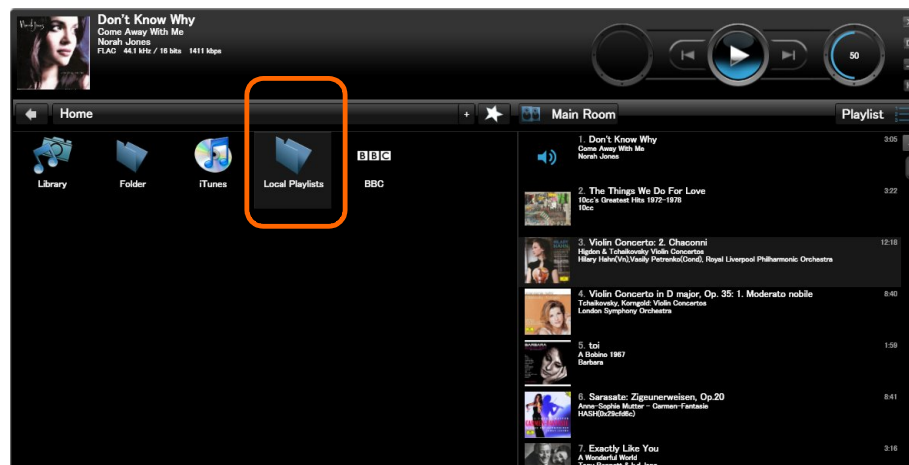

**KINSKY メニュー** ……メディアブラウザ、プレイリストエリア以外で右クリックをすると下記のようにサブメニューが開き、便利な機能がご利用いただけます。

## File

Fileを選ぶとExitと表示され、選択するとKINSKYが終了します。

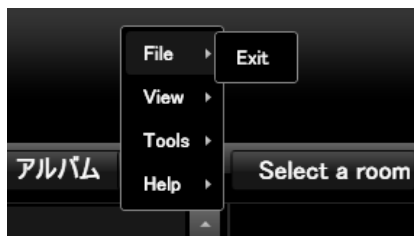

## View

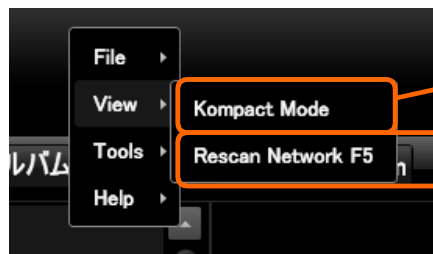

Kompact Modeを選ぶウィンドウが、下の図のように小さくなります。右側の「K」をクリックすると元のサイズに戻ります。



Rescan Networkを選択するとネットワーク上に接続してあるすべての機器を再度確認します。

## Tools

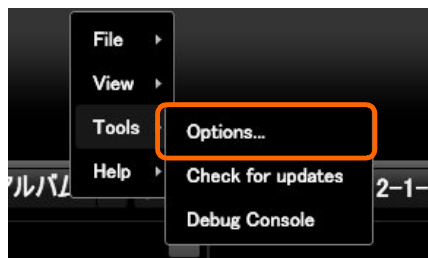

Toolsを選択し、Option(オプション)から、KINSKYのいろいろな設定を変更することができます。

### General

#### \*Hide Cursor

マウスのカーソルを表示しないようにします。マウスを動かしても表示されなくなるので、タッチパネルなどでご使用されるユーザー向けの設定です。

#### \*Use rotary controls

KINSKYの右上部に表示される、曲のサーチ、ボリュームをロータリーダイヤルで操作することができます。

#### \*Show Toop Tips

KINSKY上の各項目が何であるか案内の文字が表示されます。

#### \*Extended track info

KINSKYの左上に表示される、転送速度、サンプリング周波数、ビット数などを表示します。

#### \*Group Playlist items by albums(再起動が必要)

KINSKYのウィンドウ表示が、変更できます。これにチェックが入っているとKINSKYのウィンドウの四隅が丸くなり、すっきりした表示になります。チェックを外すと四隅は四角になります。また、「WINDOW BORDER」という項目が現れ、これにチェックを入れるとWINDOWSのような枠が表示されます。

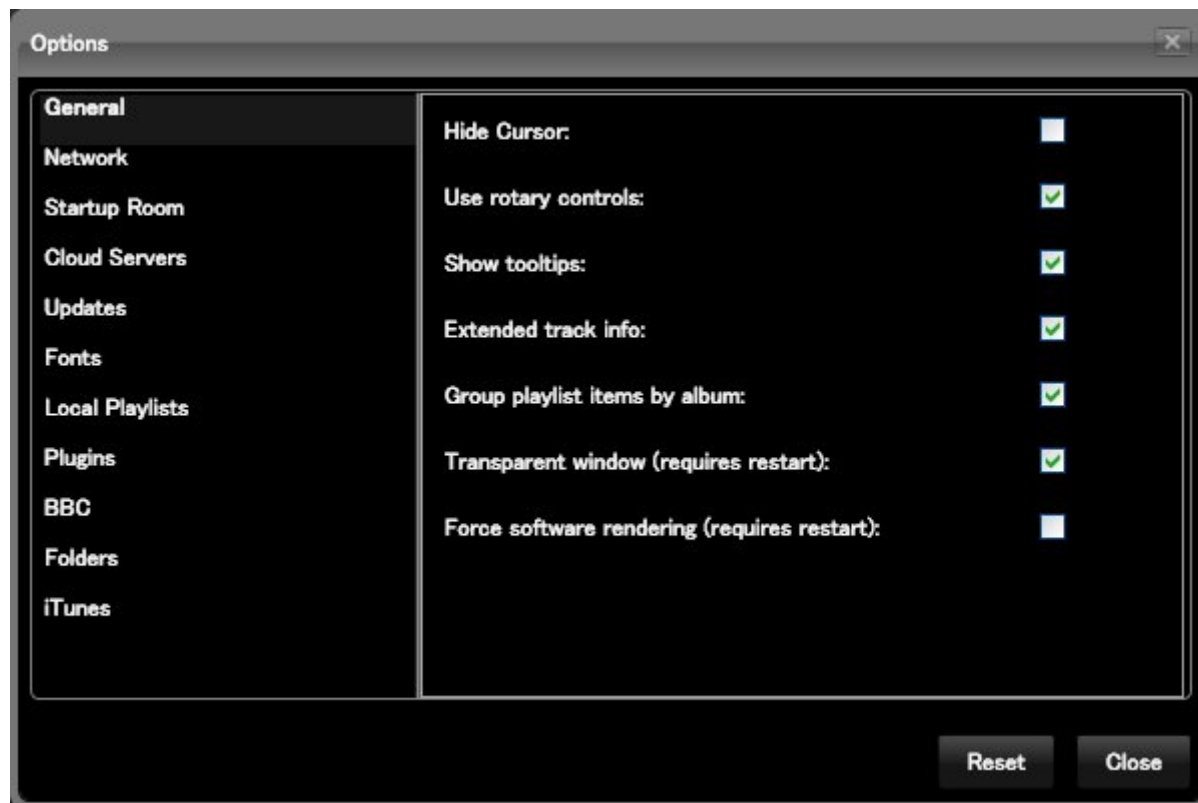



## General (続き)

### \*Force software rendering(再起動が必要)

WINDOWS XPIにインストールされているPCなどで本ソフトの表示が正しく表示されない時に、チェックを入れ、再度、立ち上げなおすことで通常通りに表示をさせる機能です。

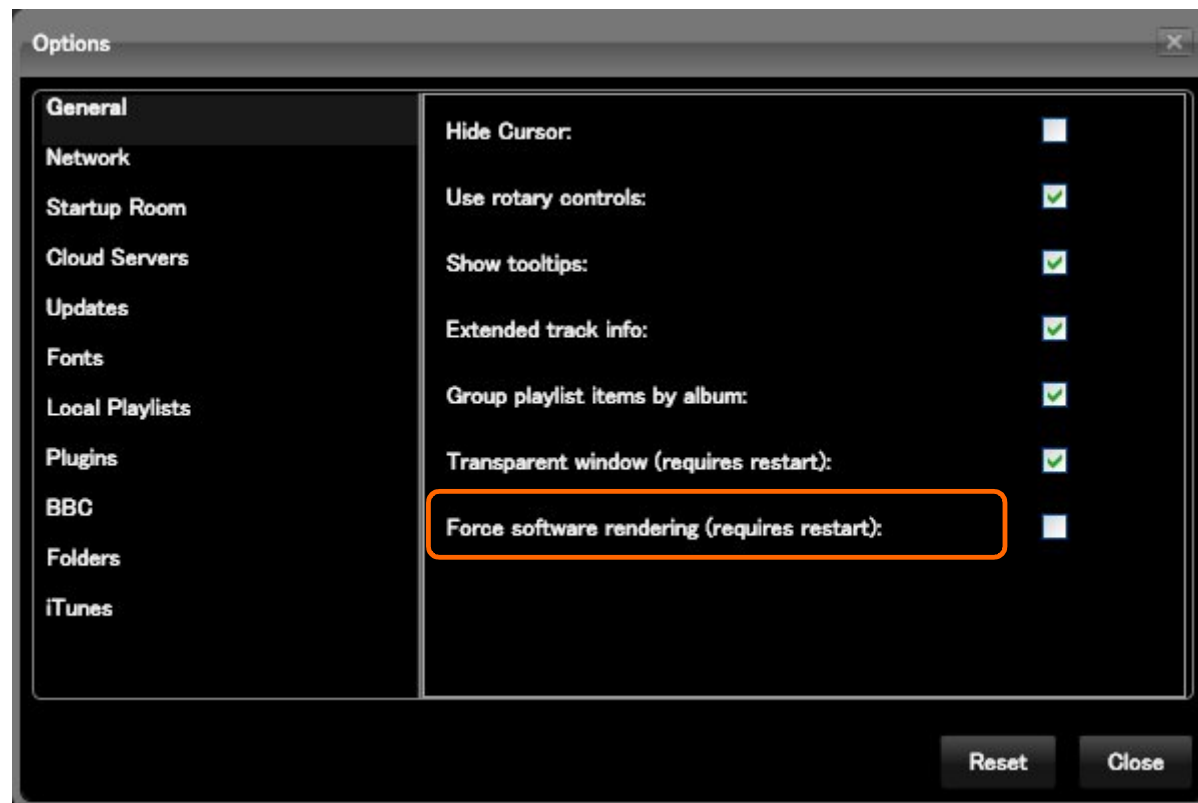

## Network

ご使用のPCで使用するネットワークを選択します。  
正しい接続を選択してください。



## Startup Room

DSを複数お使いの場合、どのDS(Room Name)を一番最初に  
表示するかを設定します。

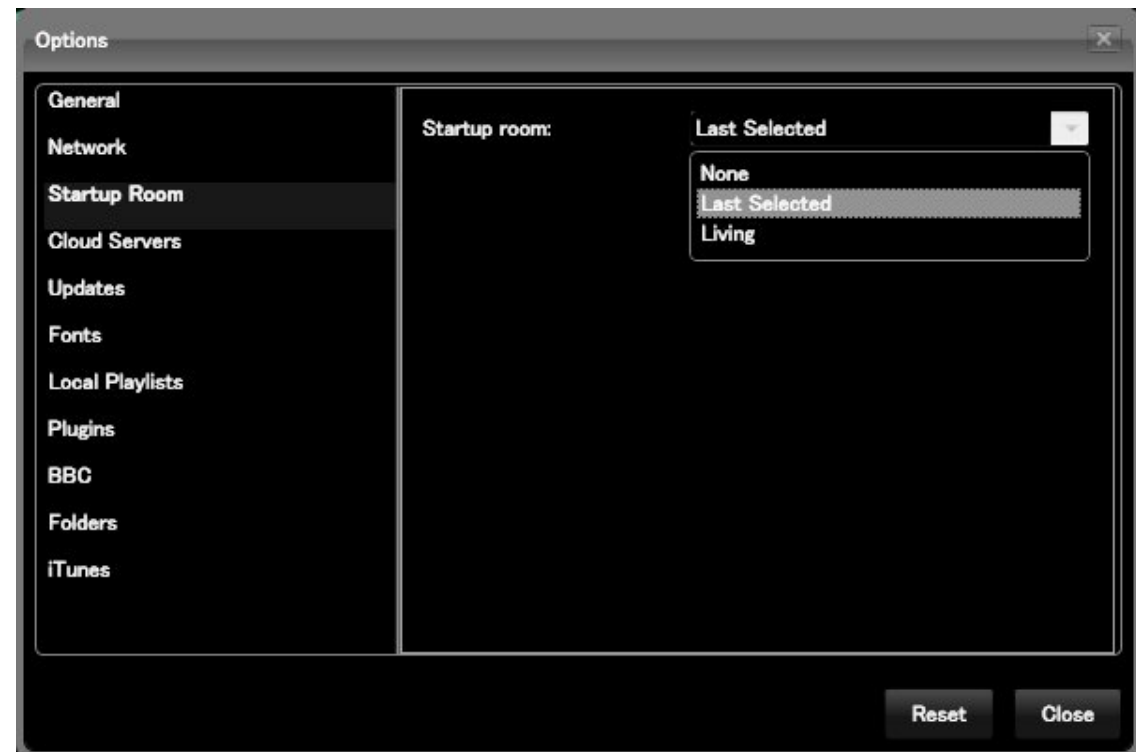

## Cloud Servers

レコード会社などから音源を配信するオンラインサーバーを登録する項目です。現在はまだ使用できません。

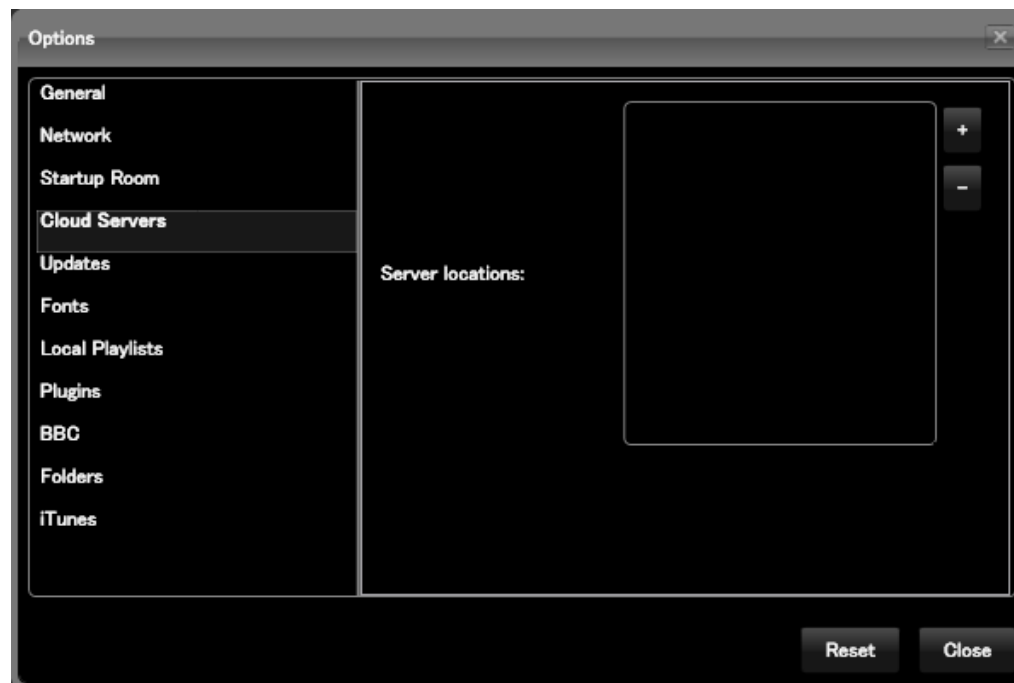

## Updates

- ・自動でアップデート情報を取得する/しない
  - ・ベータ版のプログラムの表示する/しない
- 上記の切替項目。

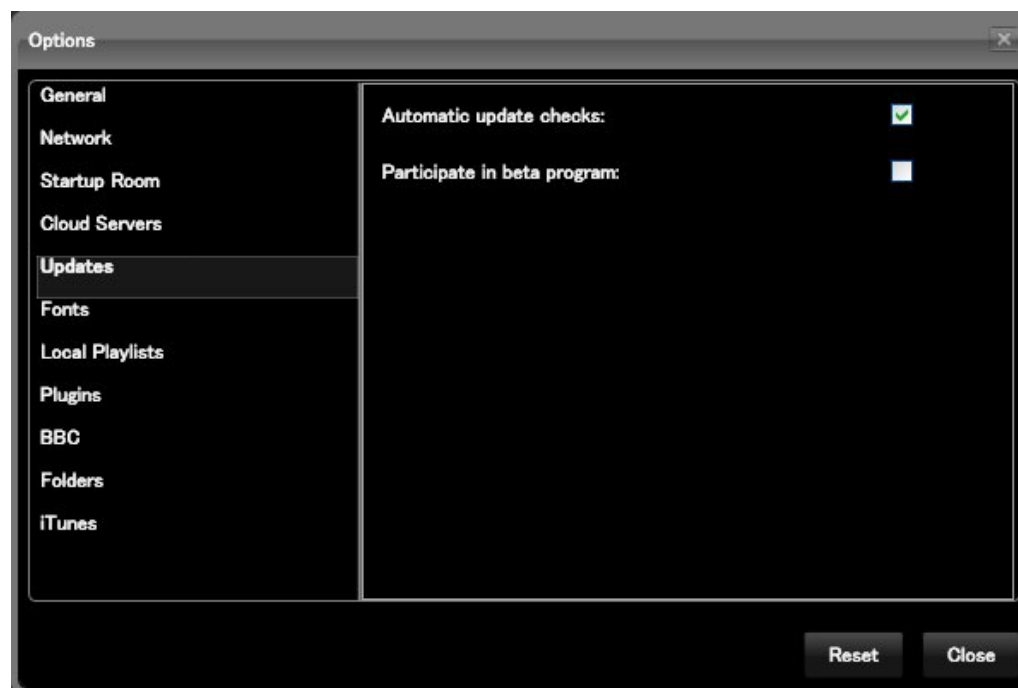

## Fonts

文字の大きさを変更します。



## Local Playlists

プレイリストの保存先を変更することができます。  
ウインドウ右部にある、「Choose」をクリックすると  
保存先を指定するブラウザが開きますので、保存先を指定することができます。

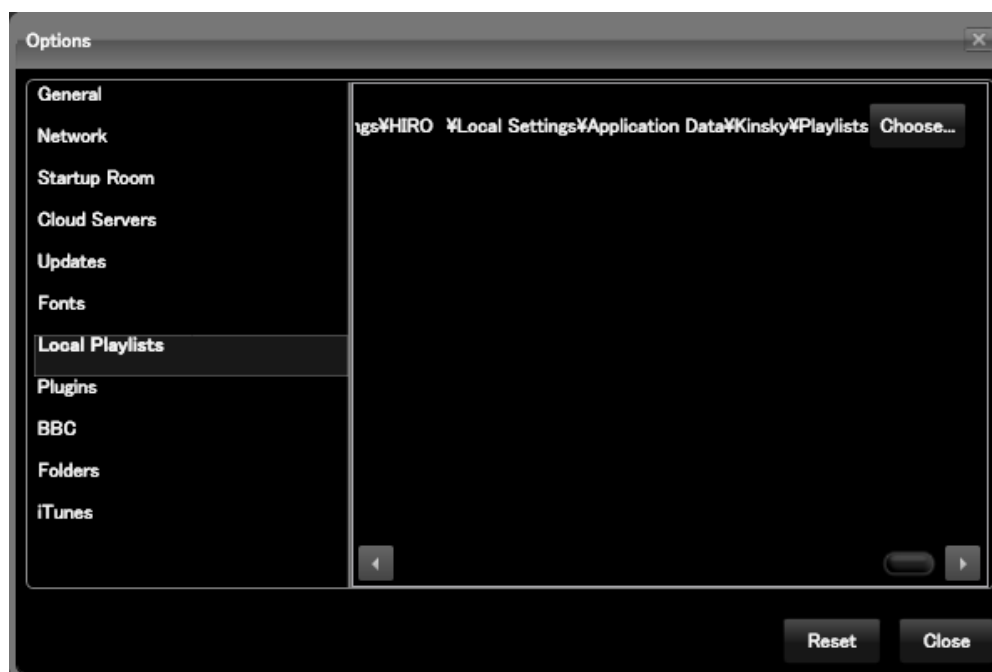

## Plug ins

追加機能のON/OFF



## KINSKY DESKTOP プラグイン

KINSKY DESKTOP HOME画面上にあるアイコン各種をダブルクリックすることで様々な機能をお楽しみいただけます。

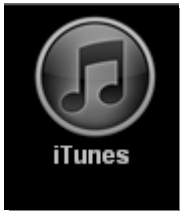

同一コンピュータ内のiTunesライブラリーが閲覧可能。その音源をプレイリストへドラッグ&ドロップすることで再生可能。



アメリカのlive & on-demand フリーフォームラジオ局が楽しめるWFMU プラグイン



シンプルな操作でBBC ラジオ局が聴けるプラグイン



下記のプラグインは、現在ご利用頂けません。



## BBC

### UK Operation

BBC放送のストリーミング機能のON/OFF



## Folders

PC上のフォルダーを指定することで、そのフォルダー内の楽曲をメディアブラウザ上で表示させることができます。





## *iTunes*

### iTunes music library file

コンピュータ内のiTunes ライブラリファイルの場所を設定します。  
KINSKY インストール時に自動で設定されます。



## HELP

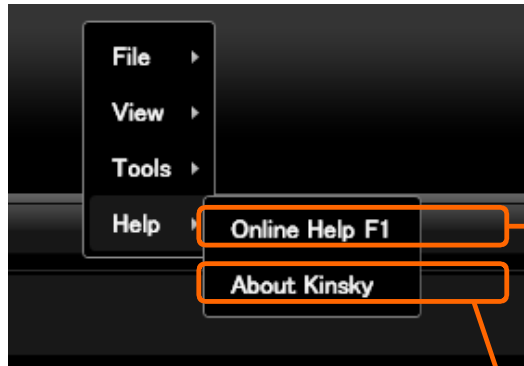

### \*ONLINE HELP

インターネットブラウザが開き、LINN OSSが展開します。  
内容は、KINSKYマニュアル(英文)です。

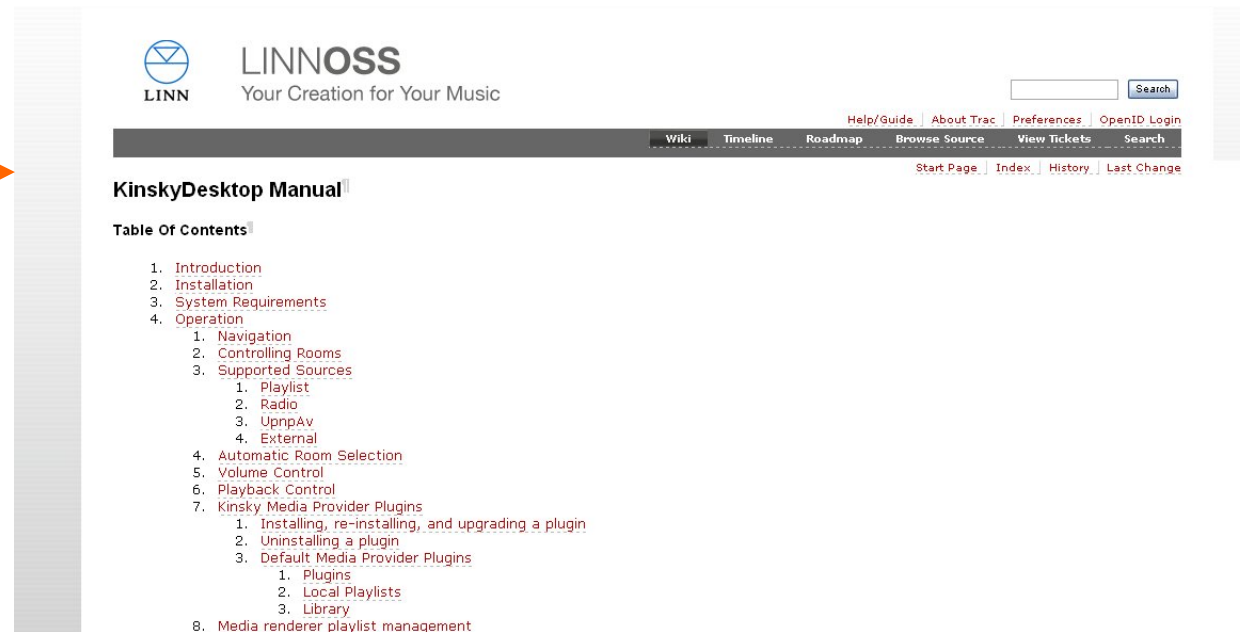

### \*About KINSKY

現在インストールされているKINSKYのバージョンが表示されます。

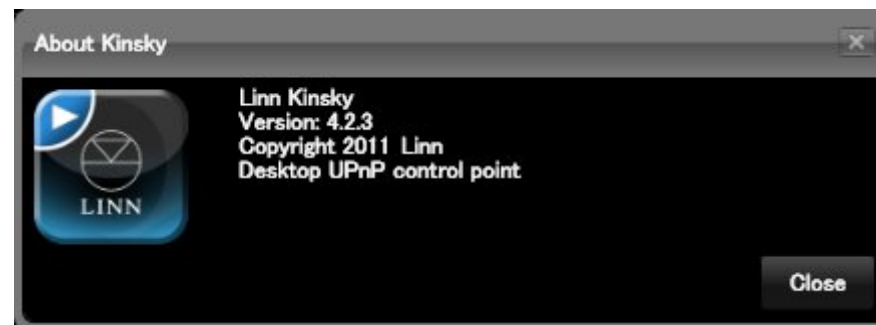

## 【付属リモコンでの操作方法】

### ※REM019 ハンドセットでの操作

DSシリーズには、リモコンでプレイリストの楽曲再生時のトランスポートやインターネットラジオの選曲などもリモコンから操作することも可能です。

注※SEKRIT DS-IIには、リモコンは付属致しません。(オプションとして別途ご購入頂けます。)

#### ■KLIMAX DS、AKURATE DS、MAJIK DSの場合:

✓リモコンのトランスポートキーでDSの再生、停止、スキップなどを操作できます。  
※右側図の③～⑦番、⑩、⑪番をご参照ください。

✓⑧番でディスプレイ表示の切り替えが可能  
✓⑨番でスタンバイのON、OFF

✓ZOOMキーでインターネットラジオへ切り替え。→A  
また、登録された放送局を数字キーで選択することが可能。  
(例:「1」を押すとプリセット番号1の放送局が選択、「2」+「7」で27番が選択)  
✓リモコン中央にある矢印キーで放送局を選び、真ん中の丸いキーで決定。

※DSでのインターネットラジオをお楽しみになる方法については、別途「Tune In」の説明書をご確認ください。

#### ■DSMシリーズ、MAJIK DS-I、SEKRIT DS-Iの場合:

DS-Iシリーズは、上記の操作に加え、  
✓音量の調整 →B  
✓SRC-,+キーで入力ソースを変更できます。→C

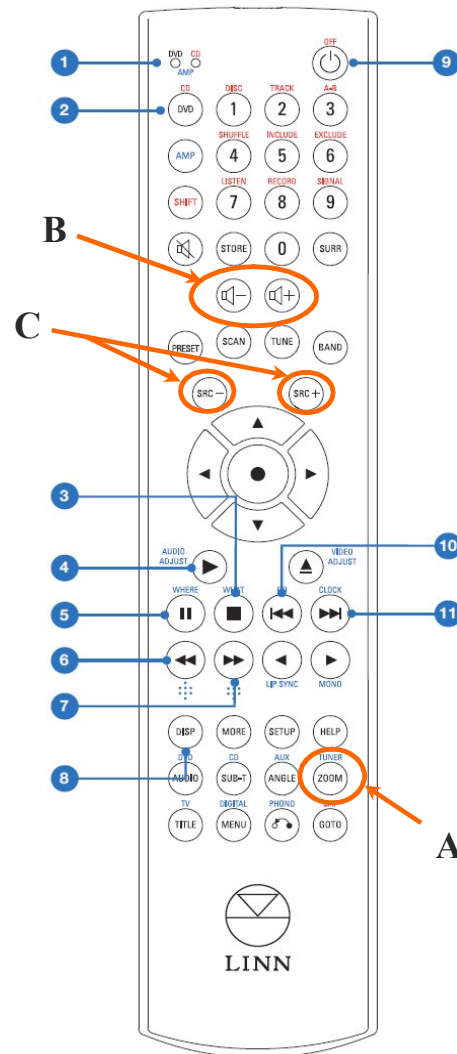

- |         |                               |
|---------|-------------------------------|
| 1. LEDs | キーを押した際にリモコンがどのモードで動作しているかを表示 |
| 2. DVD  | ディスクモードへ切り替え                  |
| 3. ■    | 停止                            |
| 4. ▶    | 再生<br>※もう一度押すことで再度、最初から再生     |
| 5.      | 一時停止                          |
| 6. ◀◀   | 巻き戻し                          |
| 7. ▶▶   | 早送り                           |
| 8. DISP | ディスプレイ切り替え                    |
| 9. ⏻    | スタンバイ ON,OFF                  |
| 10. ◀◀  | スキップ(戻る)                      |
| 11. ▶▶  | スキップ(進む)                      |

## ※スリムライン ハンドセットでの操作

右記の形状のリモコンが付属している場合には、下記の機能が使用可能です。  
IR操作の受付/休止は、Konfigから設定できます。  
この赤外線リモコンは、すべてのDS,DSM製品で使うことができ、その他の機能は、Konfigで設定します。

このリモコンをDSで使用するには・・・

- 1.Konfigを開きます。
- 2.DS及びDSM機器を選択します。
- 3.「Configuration」タブを選びます。
- 4.「Handset Command Accepted」の項目でお好みに応じて、AllかCDを設定してください。  
※初期設定は「All」になっておりますので、設定を変更しない限り、そのままお使い頂けます。

【基本機能】 ※右記の画像に表示してある番号の機能です。

- 1.Sleep - スリープON、OFFが可能。
- 2.数字キー
- 3.#キー - 2秒間の長押しでIPアドレス、MACアドレスなど情報を表示します。
- 4.\* (アスタリスク)キー - 機能なし
- 5.十字方向キー/決定キー - プレイリストの選択、再生する楽曲、項目などの決定。  
※再生中に左右のボタンでプレイリストの中の曲を探ることができます。
- 6.DSソースセレクション - DSMのソースの切り替えがワンボタンでできます。  
左から、“ソングキャスト機能”、“プレイリスト”、“インターネットラジオ”
- 7.インプットソースセレクション - ダイレクトに入力ソースを選択できるボタンです。  
設定ソフト「Konfig」内の「SlimLine Handset」設定項目より、リモコンのボタンに、どのソースを割り当てるかを定めることができます。
- 8.トランスポートコントロール  
再生、ポーズ、スキップの各ボタンです。
- 9.ミュート - 消音ボタン
- 10.ボリューム調整ボタン +/-ボタンで調整
- 11.ソース選択ボタン +/-ボタンで選択。

12.インフォメーション - 押すことで、DSのディスプレイに表示される再生ファイルの情報が変更できます。  
※ボタンの長押しで、現在再生されている曲のタイトル/アーティスト名/アルバム情報を見ることができます。

